



Traduction du manuel d'utilisation original

Travel - Travel XP



Sommaire

1 Introduction	6
1.1 Généralités sur la notice	6
1.2 Version et validité	6
1.3 Notice d'utilisation numérique	6
2 Signification des symboles	7
2.1 Structure des mises en garde	8
2.2 À propos de la présente notice	9
3 Sécurité	10
3.1 Utilisation conforme	10
3.2 Erreur d'utilisation prévisible	10
3.3 Dispositifs de sécurité	10
3.3.1 Dispositifs de sécurité du moteur	10
3.3.2 Dispositifs de sécurité de la batterie	11
3.4 Généralités	12
4 Description du produit	14
4.1 Numéro de série et plaque signalétique	14
4.1.1 Plaque signalétique	14
4.1.2 Identification du moteur	14
4.1.3 Identification de la batterie	14
4.1.4 Identification de l'hélice	15
4.2 Éléments de commande et composants	16
4.2.1 Travel	16
4.2.2 Travel Remote	17
4.2.3 Écran et bouton-poussoir	18
4.3 Contenu de la livraison	18
4.3.1 Moteur	18
4.3.2 Batterie	20
4.4 Enregistrement des appareils	20
5 Informations techniques	21
5.1 Choix de la bonne longueur d'arbre	21
5.2 Propriétés techniques	21
5.2.1 Étrier du tableau arrière	21
5.2.2 Travel	22
5.2.3 Travel Remote	23
5.2.4 Batterie	23
5.3 Conditions d'exploitation	24
5.3.1 Conditions d'exploitation Exploitation	24
5.3.2 Conditions d'exploitation Chargement	24
5.3.3 Conditions d'exploitation Stockage	24

5.4 Caractéristiques techniques	24
5.4.1 Données et mesures	24
5.4.2 Classe de protection DIN EN 60529	25
5.5 Remarques sur la conformité	26
5.5.1 Déclaration de conformité	26
5.6 Brevets	26
6 Montage et fixation sur le bateau	27
6.1 Monter l'hélice	27
6.2 Monter la dérive	28
6.3 Monter le moteur sur le bateau	29
6.3.1 Prérequis pour le montage sur le bateau	29
6.3.2 Monter le moteur	29
6.4 Monter le Remote Adapter Kit	30
6.4.1 Monter la plaque de cadre	30
6.4.2 Fixer les câbles de données	31
6.4.3 Installer le couvercle	31
6.4.4 Monter le tube de direction	31
6.5 Monter la plaque de direction	32
6.6 Brancher la télécommande	33
6.7 Monter le levier de vitesse	34
6.7.1 Monter le levier de vitesse sur le bateau	34
6.7.2 Poser le câble de données du levier de vitesse et le relier au moteur	35
6.8 Montez le long bras de gouvernail	35
6.8.1 Démontez/montez la vis de la barre	35
6.8.2 Calibrer le gouvernail	37
7 Exploitation	38
7.1 Mise à jour logicielle	38
7.2 Utilisation en situation d'urgence	38
7.3 Étrier du tableau arrière	39
7.3.1 Fixation de la direction	39
7.3.2 Dispositif d'inclinaison du moteur	40
7.3.3 Positions en eau peu profonde	41
7.3.4 Astuces pour le basculement du moteur	42
7.3.5 Incliner le moteur	42
7.3.6 Frein de direction	43
7.4 Gouvernail	44
7.4.1 Arrêt du gouvernail et résistance	44
7.5 Ordinateur de bord	44
7.5.1 Utilisation et clavier à membrane	44
7.5.2 Écrans principaux	45

7.5.3	Luminosité	46
7.5.4	Messages	46
7.5.5	Bluetooth et mot de passe Bluetooth	47
7.5.6	Réglages	48
7.6	Batterie et chargeur	48
7.6.1	Charger la batterie	48
7.6.2	LED d'état de la batterie	50
7.6.3	Insérer la batterie dans le moteur et la retirer	51
7.7	Avant le départ	52
7.8	Après le départ	53
7.9	Navigation	53
8	Rangement et transport	55
8.1	Remorquage du bateau avec le moteur monté	55
8.2	Transport et expédition	55
8.3	Stockage de la batterie	56
9	Entretien, maintenance et réparation	57
9.1	Intervalles d'entretien et de maintenance	57
9.2	Entretien	57
9.2.1	Nettoyage	57
9.2.2	Protection anticorrosion	58
9.3	Maintenance et réparation	58
9.3.1	Anodes	58
9.3.2	Anode Remplacer l'arbre d'hélice	60
9.3.3	Remplacer l'anode étrier du tableau arrière	60
9.3.4	Anode circulaire Remplacer étrier du tableau arrière	60
9.3.5	Hélice	61
9.3.6	Démonter l'hélice	61
9.3.7	Monter l'hélice	61
9.3.8	Remplacer la dérive	62
9.3.9	Lubrifier la télécommande	63
9.3.10	Lubrifier le connecteur hybride	63
9.3.11	Connecteurs	63
10	Erreurs et dépannage	64
10.1	Messages d'erreur et messages	64
10.2	Incidents et erreurs	65
11	Accessoires et pièces de rechange	66
12	Droits d'auteur	67
13	Conditions générales de garantie	68
14	Élimination des déchets et environnement	69

Avant-propos

Chère cliente, cher client,

Nous vous remercions d'avoir choisi la navigation de plaisance sans émissions avec Torqeedo. Votre nouveau système d'entraînement électrique a été conçu minutieusement, fabriqué de manière éthique et testé avec le plus grand soin et la plus grande attention pour garantir votre entière satisfaction.

Afin que vous puissiez utiliser correctement votre système et en profiter le plus longtemps possible, veuillez prendre le temps de lire attentivement cette notice d'utilisation. Pour toute question ou si vous avez des doutes, veuillez nous contacter ou contacter votre centre de service local. Toutes les coordonnées figurent en ligne sur [Torqeedo.com](https://www.torqeedo.com).

At Torqeedo, we create the pleasure of powerful movement on the water - with respect for our human and natural environment.

Nous sommes heureux que vous vous joigniez à nous pour cette mission et vous souhaitons la bienvenue à bord.

Votre équipe Torqeedo

FR

1 Introduction

1.1 Généralités sur la notice



Pour une utilisation correcte et sûre, suivez les instructions de cette notice. Conservez-la afin de pouvoir vous y référer ultérieurement

1.2 Version et validité

La présente notice s'applique aux moteurs Torqeedo suivants :

Type de moteur	Système de direction	Longueur de l'arbre	Numéro d'article
Travel S	Gouvernail	(S) 62,5 cm	1160-00
Travel L	Gouvernail	(L) 75,0 cm	1161-00
Travel XP S	Gouvernail	(S) 62,5 cm	1162-00
Travel XP L	Gouvernail	(L) 75,0 cm	1163-00
Travel XP S R	Remote	(S) 62,5 cm	1164-00
Travel XP L R	Remote	(L) 75,0 cm	1165-00

Type de batterie	Capacité	Compatible avec	Numéro d'article
Batterie Travel	voir plaque signalétique	Travel / Travel XP	1166-00
Batterie Travel XP	voir plaque signalétique	Travel / Travel XP	1167-00

1.3 Notice d'utilisation numérique



Vous pouvez également télécharger la dernière version de la notice d'utilisation au format PDF sur notre page d'accueil. www.torqeedo.com

Profitez également de notre offre pour une notice d'utilisation purement numérique ! Celle-ci contient de nombreuses informations supplémentaires sur votre produit. Vous pouvez y accéder via l'application, via notre page d'accueil ou scanner le code.

2 Signification des symboles

Vous trouverez les symboles, mises en garde ou signaux d'obligation dans la présente notice ou directement sur votre produit.



Champ magnétique



Attention Risque d'incendie



Lire attentivement le mode d'emploi



Ne pas monter dessus ni déposer de charge



Attention Surface brûlante



Attention Décharge électrique



Attention Danger dû aux pièces rotatives



Ne pas jeter avec les ordures ménagères



Recyclable



Attention Risque d'écrasement



Attention champ magnétique, les supports de données peuvent être supprimés



Les personnes porteuses d'un stimulateur cardiaque ou d'autres implants médicaux doivent se tenir à au moins 50 cm de distance du système

2.1 Structure des mises en garde

Les mises en garde sont reproduites dans la présente notice d'utilisation avec une présentation et des symboles standardisés. Veuillez prendre note des remarques correspondantes. Les catégories de risques expliquées sont utilisées en fonction de la probabilité d'occurrence et de la gravité de la conséquence.

Mises en garde :



DANGER

Danger imminent à haut risque. La mort ou des blessures corporelles graves peuvent en résulter si le risque n'est pas évité.



AVERTISSEMENT

Danger potentiel avec un risque moyen. La mort ou des blessures corporelles graves peuvent en résulter si le risque n'est pas évité.



PRUDENCE

Danger à faible risque. Des blessures corporelles légères à modérées peuvent en résulter si le risque n'est pas évité.

Mises en garde :

DANGER ! Respectez les indications ! Danger imminent à haut risque. La mort ou des blessures corporelles graves peuvent en résulter si le risque n'est pas évité.

AVERTISSEMENT ! Respectez les indications! Danger potentiel avec un risque moyen. La mort ou des blessures corporelles graves peuvent en résulter si le risque n'est pas évité.

PRUDENCE ! Respectez les indications ! Danger à faible risque. Des blessures corporelles légères à modérées peuvent en résulter si le risque n'est pas évité.

Remarques :

REMARQUE ! Remarques devant être impérativement respectées pour éviter les dégâts matériels.

Astuces :

ASTUCE ! Conseils d'utilisation et autres informations particulièrement utiles.

2.2 À propos de la présente notice

Consignes d'action

Les consignes d'action sont présentées sous forme de liste. L'ordre des étapes doit être respecté.

Exemple :

- a) Étape
- b) Étape

Résultats

Les résultats d'une consigne d'action sont présentés comme suit :

Exemple :

- a) Étape
 - ⇒ Résultat intermédiaire
 - ⇒ Résultat

Énumérations

Les énumérations sans ordre obligatoire sont présentées sous forme de liste à puces.

Exemple :

- Point 1
- Point 2

3 Sécurité

3.1 Utilisation conforme

Utilisation conforme :

Les moteurs Travel et Travel XP, en combinaison avec les variantes de batteries proposées, conviennent pour les bateaux pneumatiques, les canots, les dériveurs et les voiliers. Les moteurs sont conçus pour fonctionner en eau salée et en eau douce, ainsi que dans des eaux exemptes de produits chimiques. La fixation se fait sur un point d'ancrage prévu à cet effet (tableau arrière) dans un bateau adapté à la puissance du moteur utilisé.

L'utilisation conforme couvre également :

- la fixation du système aux points prévus à cet effet et le respect des couples de serrage prescrits.
- L'utilisation du système dans des eaux d'une profondeur suffisante.
- Le respect de toutes les consignes de la présente notice.
- Le respect des intervalles d'entretien et de maintenance.
- L'utilisation exclusive de pièces de rechange et d'accessoires d'origine.

3.2 Erreur d'utilisation prévisible

Erreur d'utilisation prévisible :

Toute utilisation autre que celle définie dans le chapitre « Utilisation conforme » ou allant au-delà de celle-ci est considérée comme non conforme. L'utilisateur est seul responsable des dommages résultant d'une utilisation non conforme et le fabricant décline toute responsabilité.

Est considérée comme non conforme :

- Une utilisation du système sous l'eau.
- L'utilisation dans des eaux contenant des produits chimiques.
- L'utilisation du système en dehors des embarcations.
- L'utilisation du système sur des points d'ancrage qui ne sont pas situés à l'arrière du bateau.
- L'apport de modifications sur le produit, qui ne sont pas décrites dans la présente notice.
- L'utilisation de l'hélice hors de l'eau.

3.3 Dispositifs de sécurité

3.3.1 Dispositifs de sécurité du moteur

Dispositif de sécurité	Fonction
Clé magnétique d'arrêt d'urgence	Provoque l'arrêt immédiat du moteur. L'hélice s'arrête et le système reste allumé.
Protection électronique contre le démarrage incontrôlé	Évite un démarrage incontrôlé du système après sa mise en marche. Pour naviguer, il faut d'abord mettre le levier de vitesse/le gouvernail en position neutre et installer la clé magnétique d'arrêt d'urgence.
Lever de vitesse/gouvernail	Garantit que le système ne peut être démarré qu'à partir de la position neutre afin d'éviter un démarrage incontrôlé du système.
Protection contre les surchauffes par le système de gestion de la batterie (BMS)	Réduction automatique de la puissance en cas de surchauffe de l'électronique ou du moteur.

Dispositif de sécurité	Fonction
Protection contre les surintensités par le système de gestion de la batterie (BMS)	Réduction automatique de la puissance en cas de détection d'une surintensité dans le système électronique ou le moteur.
Protection du moteur	Protège le moteur contre les dégâts thermiques et mécaniques en cas de blocage de l'hélice, par exemple en cas de contact avec le fond ou lorsque les cordons sont rétractés.
Protection contre les ruptures de câble	Arrêt immédiat du moteur en cas d'endommagement et de court-circuit d'un câble de connexion.

FR

3.3.2 Dispositifs de sécurité de la batterie

Dispositif de sécurité	Fonction
Fusible de protection	Un fusible dans la batterie empêche les surintensités et/ou les courts-circuits en cas de défaut.
Protection contre les surchauffes par le système de gestion de la batterie (BMS)	Réduction automatique de la puissance en cas de surchauffe de l'électronique ou de la batterie.
Protection contre les surintensités par le système de gestion de la batterie (BMS)	Réduction automatique de la puissance en cas de détection d'une surintensité dans la batterie.
Protection contre les ruptures de câble	Arrêt immédiat du moteur en cas d'endommagement et de court-circuit d'un câble de connexion.
Système de gestion de la batterie (BMS)	Le BMS surveille tous les paramètres pendant l'exploitation, la charge et le stockage et arrête le composant concerné si nécessaire.

3.4 Généralités

- Lisez et respectez impérativement les consignes de sécurité et les mises en garde figurant dans la présente notice d'utilisation !
- Lisez attentivement cette notice d'utilisation avant de mettre en marche le système.
- Respectez les lois et réglementations locales ainsi que les qualifications requises.

Le non-respect de ces remarques peut entraîner des dégâts corporels ou matériels. Torqeedo décline toute responsabilité pour les dommages causés par des manipulations contraires à un comportement responsable et contraires à la présente notice d'utilisation.

Principes de base

Pour l'exploitation du système, les réglementations locales en matière de sécurité et de prévention des accidents doivent également être respectées.

Le système a été conçu et fabriqué avec le plus grand soin, en accordant une attention particulière au confort, à la facilité d'utilisation et à la sécurité, et a fait l'objet de tests approfondis avant sa livraison.

Néanmoins, l'utilisation non conforme du système peut entraîner un danger pour la vie et l'intégrité corporelle de l'utilisateur ou de tiers ainsi que des dégâts matériels importants.

Avant l'utilisation

Le système ne peut être utilisé que par des personnes dûment qualifiées présentant les aptitudes physiques et mentales nécessaires. Respectez les réglementations nationales en vigueur.

Le constructeur de bateaux ou le revendeur donnera des indications sur le fonctionnement et les règles de sécurité du système.

En tant que conducteur du bateau, vous êtes responsable de la sécurité des personnes à bord et de toutes les embarcations et personnes se trouvant à proximité. Il est donc essentiel de respecter les règles fondamentales de navigation et de lire attentivement cette notice d'utilisation.

Une attention particulière doit être portée aux personnes se trouvant dans l'eau. Arrêtez le moteur et ne l'utilisez pas si des personnes se trouvent dans l'eau à proximité.

Respectez les remarques du fabricant du bateau concernant la motorisation autorisée pour votre bateau. Ne dépassez pas les limites de charge et de puissance indiquées.

Vérifiez l'état et toutes les fonctions du système (y compris l'arrêt d'urgence) avant chaque trajet, même à faible puissance.

Familiarisez-vous avec tous les éléments de commande du système. Vous devez notamment être en mesure d'arrêter le système rapidement en cas de besoin.

Consignes générales de sécurité

- Respectez les règles de sécurité.
- En fonction de la taille du bateau, préparez l'équipement de sécurité classique (ancre, rames, moyens de communication, moteur de secours le cas échéant).
- Avant de partir, vérifiez que le système ne présente pas de dommages mécaniques.
- Ne naviguez qu'avec un système en bon état.
- Familiarisez-vous avec la zone de navigation avant de partir, car l'autonomie affichée sur l'ordinateur de bord ne tient pas compte du vent, du courant et du sens de navigation.
- Prévoyez une marge suffisante pour couvrir la zone nécessaire.
- Avant de partir, informez-vous sur la zone de navigation prévue et tenez compte des conditions météorologiques et de l'état de la mer annoncés.
- Tenez compte de l'influence de votre bateau sur l'autonomie dans les conditions environnementales prévues.
- Attachez le cordon de la clé magnétique d'arrêt d'urgence au poignet ou au gilet de sauvetage du navigateur.
- Restez à distance de l'hélice.
- Faites attention aux personnes dans l'eau.

- Éteignez le système si des personnes se trouvent à proximité immédiate de l'hélice.
- Pendant la navigation, assurez-vous que l'hélice ne risque pas de toucher le sol.
- Ne touchez pas les composants du moteur ou de la batterie pendant ou immédiatement après la navigation.
- Attachez le bateau au ponton ou à l'embarcadère de manière à ce qu'il ne puisse pas se détacher lorsque vous ne l'utilisez pas ou lorsque vous effectuez des réglages dans le menu.
- Une personne doit toujours se trouver sur le bateau au moment du calibrage.
- La clé magnétique d'arrêt d'urgence peut effacer les supports d'informations magnétiques.
- Tenez la clé magnétique d'arrêt d'urgence éloignée des supports d'informations magnétiques.
- N'utilisez que des pièces de rechange d'origine Torqeedo.
- Utilisez uniquement des chargeurs Torqeedo.
- Déroulez toujours complètement les tambours de câbles.
- Utilisez uniquement des câbles de charge qui ne sont pas endommagés et conviennent pour le plein air.
- N'effectuez aucune réparation par vous-même sur le système Torqeedo.
- Lors des travaux de montage et de démontage, éteignez toujours le système Torqeedo à l'aide de la touche marche/arrêt et démontez la batterie.
- Ne portez pas de vêtements amples ou de bijoux à proximité de l'arbre de commande ou de l'hélice. Attachez les cheveux longs s'ils sont détachés.
- N'effectuez pas de travaux de maintenance ou de nettoyage sur l'arbre de commande ou l'hélice tant que le système Torqeedo est en marche.
- Ne faites fonctionner l'hélice que sous l'eau.
- Les pôles de la batterie doivent être propres et non corrodés.
- Lorsque vous travaillez sur l'hélice, éteignez toujours le système à l'aide du commutateur principal de batterie et retirez la clé magnétique d'arrêt d'urgence.
- N'utilisez pas le système Torqeedo si la batterie, les câbles, les boîtiers ou d'autres composants sont abîmés et informez le SAV Torqeedo.
- En cas de surchauffe ou de dégagement de fumée, éteignez immédiatement le moteur à l'aide de l'interrupteur principal de la batterie ou retirez la batterie du moteur.
- Ne mettez pas d'objets inflammables à côté du système Torqeedo.
- Évitez d'exercer des forces mécaniques importantes sur les batteries et les câbles du système Torqeedo.
- Ne touchez jamais des câbles éraflés ou sectionnés ou des éléments manifestement défectueux.
- Si vous détectez un défaut, éteignez immédiatement le système Torqeedo et ne touchez aucune pièce métallique.

4 Description du produit

4.1 Numéro de série et plaque signalétique

4.1.1 Plaque signalétique

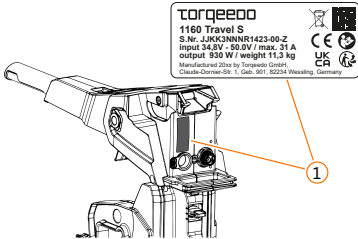

(1) Position de la plaque signalétique sur le moteur

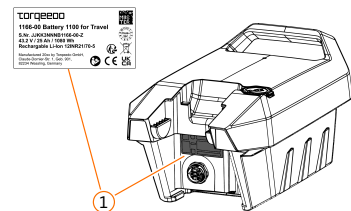

(1) Position de la plaque signalétique sur la batterie

4.1.2 Identification du moteur

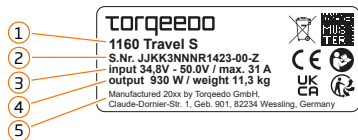

Plaque signalétique du moteur

1. Numéro de référence et type de moteur
2. Numéro de série
3. Tension d'entrée nominale/courant d'entrée max.
4. Puissance de sortie nom. de l'arbre/poids
5. Adresse

4.1.3 Identification de la batterie



Plaque signalétique de la batterie

1. Numéro de référence et type de batterie
2. Numéro de série
3. Tension nominale / Capacité en Ah / Capacité en Wh / Type de cellule
4. Adresse
5. Moment de l'inspection ou de la mise au rebut de la batterie.

4.1.4 Identification de l'hélice

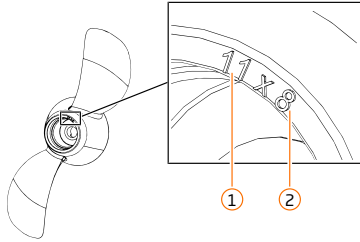

1. Diamètre (pouces)
2. Inclinaison (pouces)

Types d'hélice

Abréviation	Type d'hélice
WDL	Hélice anti-algues
WDR	Large portée, hélice universelle

FR

4.2 Éléments de commande et composants

4.2.1 Travel

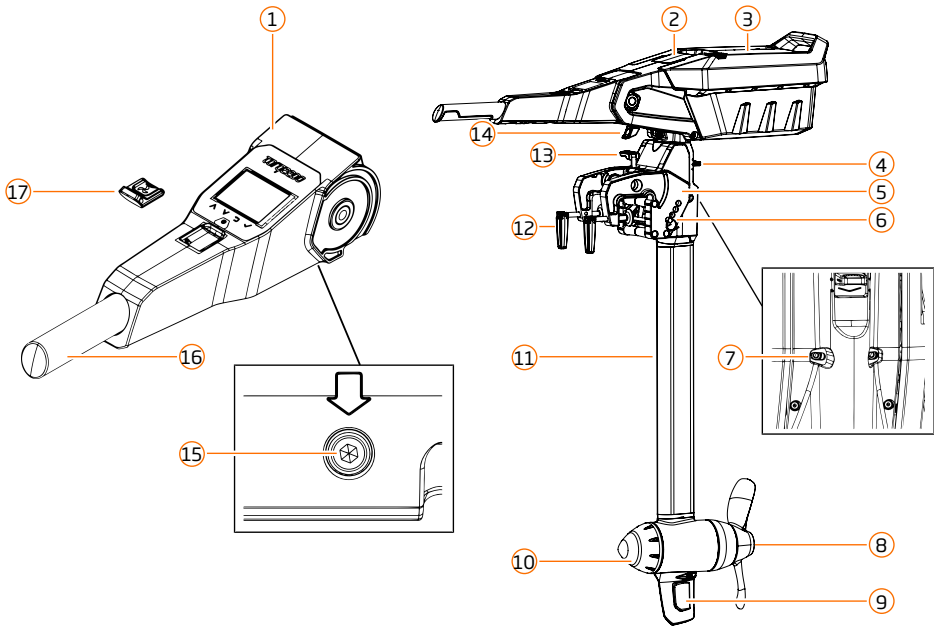

- | | |
|----|--|
| 1 | Gouvernail avec affichage |
| 2 | Déverrouillage de la batterie |
| 3 | LED d'état de la batterie |
| 4 | Fixation de la direction |
| 5 | Étrier du tableau arrière |
| 6 | Dispositif d'inclinaison à 4 positions |
| 7 | Réglage de résistance de la direction |
| 8 | Hélice |
| 9 | Dérive amovible |
| 10 | Embase |
| 11 | Arbre |
| 12 | Vis de serrage pour fixation de l'étrier |
| 13 | Levier trim-tilt et auto-kick-up |
| 14 | Arrêt du gouvernail |
| 15 | Réglage de résistance du gouvernail |
| 16 | Poignée tournante du gouvernail |
| 17 | Clé magnétique d'arrêt d'urgence |

4.2.2 Travel Remote

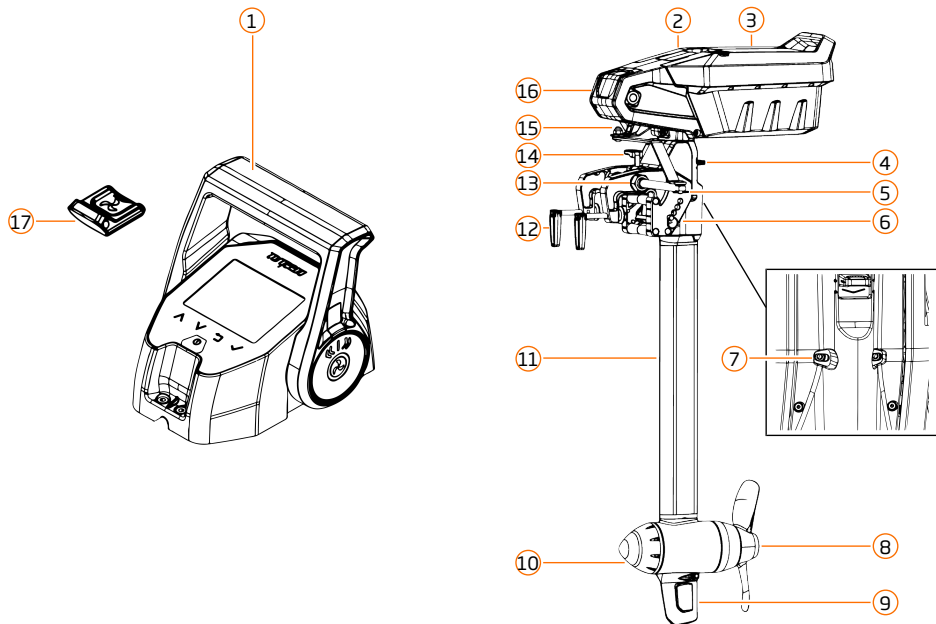

- | | |
|----|---|
| 1 | Levier de vitesse avec affichage |
| 2 | Déverrouillage de la batterie |
| 3 | LED d'état de la batterie |
| 4 | Fixation de la direction |
| 5 | Étrier du tableau arrière |
| 6 | Dispositif d'inclinaison à 4 positions |
| 7 | Réglage de résistance de la direction |
| 8 | Hélice |
| 9 | Dérive amovible |
| 10 | Embase |
| 11 | Arbre |
| 12 | Vis de serrage pour fixation de l'étrier |
| 13 | Fourreau de raccordement pour la télécommande |
| 14 | Levier trim-tilt et auto-kick-up |
| 15 | Tige de raccordement pour la télécommande |
| 16 | Couverture de la tête d'arbre |
| 17 | Clé magnétique d'arrêt d'urgence |

4.2.3 Écran et bouton-poussoir

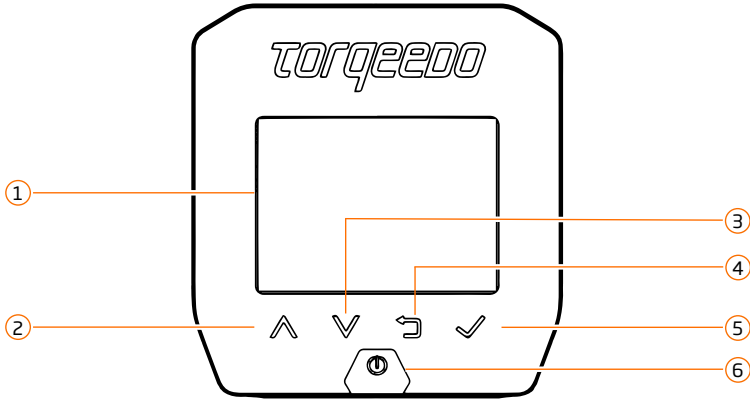

L'écran et les boutons du gouvernail et du levier de vitesse sont conçus de la même manière.

- | | |
|---|-------------------------|
| 1 | Affichage |
| 2 | Défilement vers le haut |
| 3 | Défilement vers le bas |
| 4 | Retour |
| 5 | Confirmer/Continuer |
| 6 | Allumer/Éteindre |

4.3 Contenu de la livraison

4.3.1 Moteur

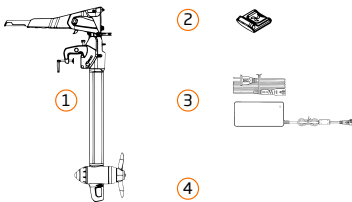

Contenu de la livraison Travel et Travel XP

- | | | |
|---|----|----------------------------------|
| 1 | 1x | Moteur |
| 2 | 1x | Clé magnétique d'arrêt d'urgence |
| 3 | 1x | Chargeur 180 W |
| | 1x | Notice d'utilisation |

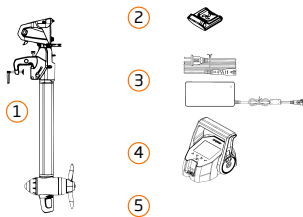

Contenu de la livraison Travel XP Remote

1	1x	Moteur
2	1x	Clé magnétique d'arrêt d'urgence
3	1x	Chargeur 180 W
4	1x	Levier de vitesse TorqLink
	1x	Notice d'utilisation

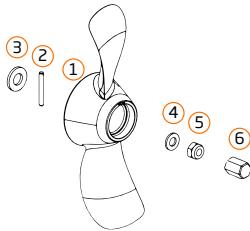

Contenu de la livraison Travel, Travel XP, Travel XP Remote

1	1x	Hélice Travel - 10x6,5 WDR Travel XP - 11x8 WDR
2	1x	Goupille d'entraînement
3	1x	Rondelle de pression axiale M14 A4
4	1x	Rondelle M10 A4
5	1x	Écrou de fixation M10 A4
6	1x	Anode d'arbre pour arbre moteur

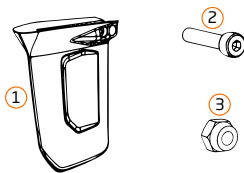

Contenu de la livraison Travel, Travel XP, Travel XP Remote

1	1x	Dérive
2	1x	Vis M4x20A4
3	1x	Écrou M4-A4

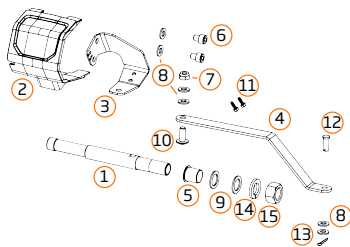

Contenu de la livraison Travel XP Remote Adapter Kit

1	1x	Tube de direction
2	1x	Couvercle
3	1x	Plaque de cadre
4	1x	Plaque de direction
5	1x	Coussinet 22x24x25
6	2x	Vis M10x12-A4
7	1x	Écrou M10-A4
8	6x	Rondelle M10-A4
9	2x	Rondelle M22-A2
10	1x	Vis M10x25-A4
11	2x	Vis en plastique 50x14-A4
12	1x	Boulon enfichable 9,5x22 mm
13	1x	Goupille fendue 3x25
14	1x	Anneau à ressort A4
15	1x	Écrou M22-A4
16	1x	Serre-câble

4.3.2 Batterie

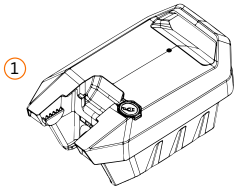

Contenu de la livraison Travel et Travel XP

1	1x	Batterie Travel
1	1x	Batterie Travel XP

4.4 Enregistrement des appareils

<https://www.torqeedo.com/service-center>

①



New Product Registration

②



Enregistrez votre produit ! Cela vous apportera de nombreux avantages !

§

La traçabilité est obligatoire pour les entraînements de bateaux

Comme pour tous les entraînements de bateaux, la loi sur la sécurité des produits et l'ordonnance sur les machines s'appliquent aux produits Torqeedo. Celle-ci oblige à prendre des dispositions pour permettre la traçabilité des produits et des composants, aussi bien envers les fournisseurs que les clients. Si des informations relatives à la sécurité concernant votre produit Torqeedo devaient apparaître à l'avenir, l'enregistrement nous aiderait à vous contacter.



Une meilleure protection contre le vol : La traçabilité avec le numéro de série peut aider

Le numéro de série de votre produit nous permet d'identifier votre produit Torqeedo comme étant le vôtre en cas d'entretien, de réparation ou d'éventuelle réclamation. Le cas échéant, nous pouvons ainsi aider à retrouver votre propriété. Et ce dans le monde entier. (Il n'est malheureusement pas possible de localiser les hors-bord volés à l'aide du récepteur GPS intégré, car l'appareil ne fait que recevoir des données de position et ne dispose pas de fonction d'émission).

i

Simplement mieux informer

Si des changements ou des nouveautés concernant votre produit surviennent (par exemple dans le développement ou la production), nous pouvons - si vous le souhaitez - vous contacter individuellement et vous faire parvenir immédiatement toutes les nouveautés importantes.

5 Informations techniques

5.1 Choix de la bonne longueur d'arbre

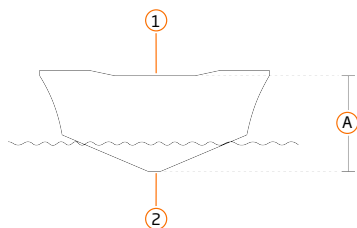

ASTUCE ! Pour choisir la bonne longueur d'arbre, il suffit généralement de consulter le manuel de votre bateau, où les fabricants indiquent souvent la hauteur de l'étrier, ou donnent des recommandations pour le choix de la longueur d'arbre.

Si vous ne trouvez pas d'indications sur la longueur d'arbre dans le manuel de votre bateau, vous pouvez procéder comme suit :

Mesurez la dimension (A) de votre bateau et choisissez la longueur d'arbre correspondante.

La mesure (A) correspond à la distance entre le bord supérieur de l'étrier (1) et la profondeur de la quille (2).

Dimension (A)	Longueur d'arbre recommandée
38 cm / 15"	S
51 cm / 20"	L

FR

5.2 Propriétés techniques

5.2.1 Étrier du tableau arrière

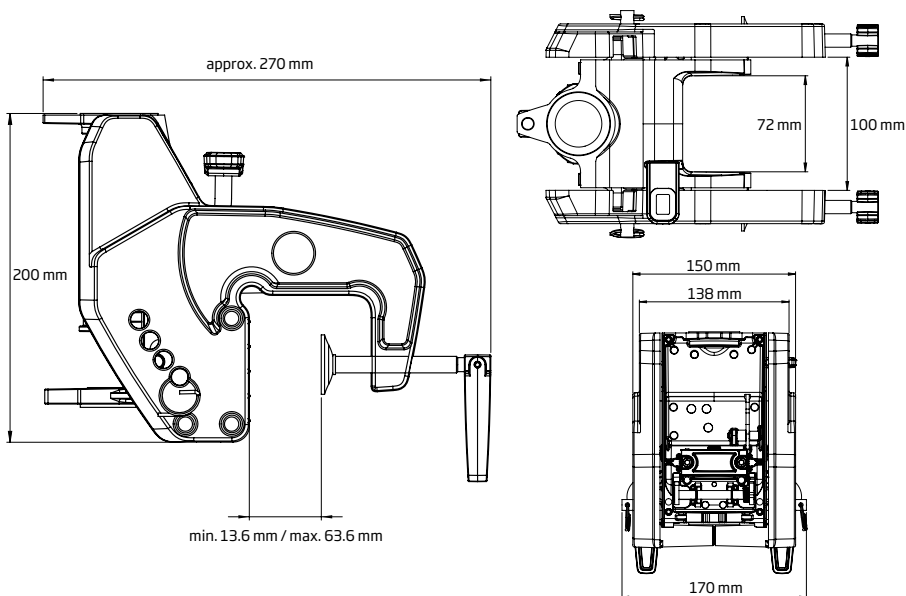

5.2.2 Travel
Travel et Travel XP

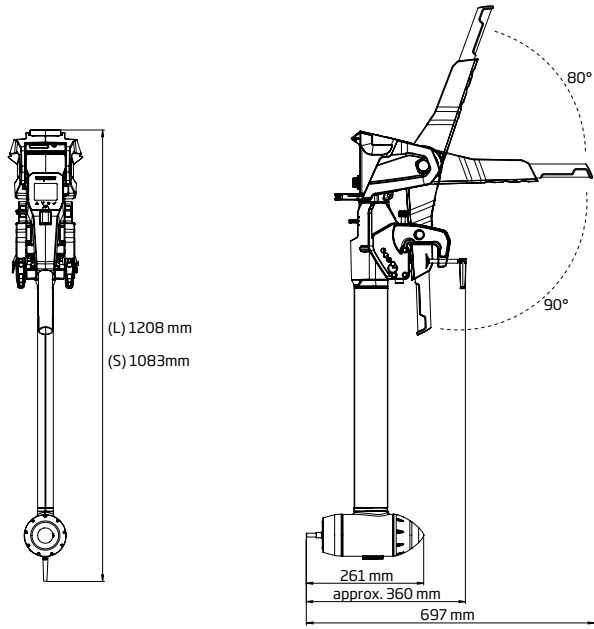

Poignée de gouvernail

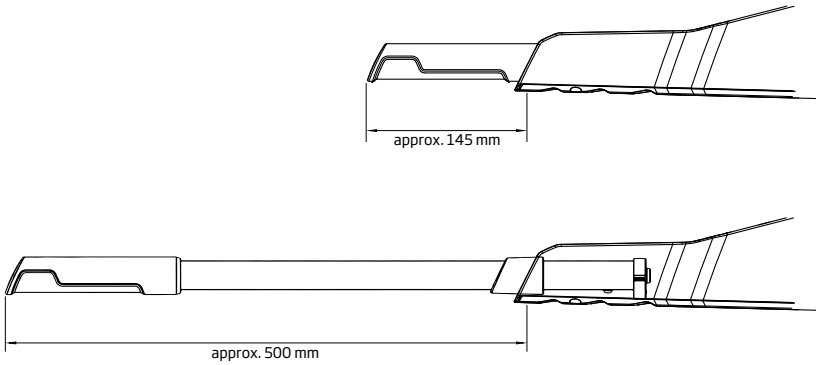

5.2.3 Travel Remote

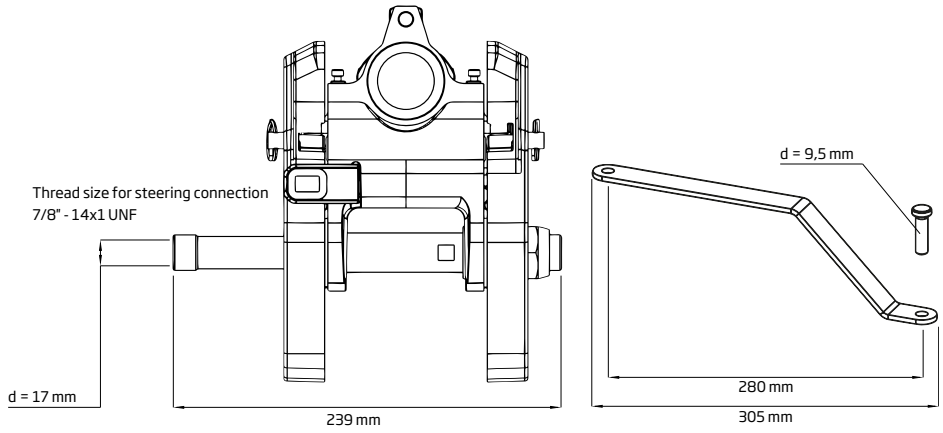

5.2.4 Batterie

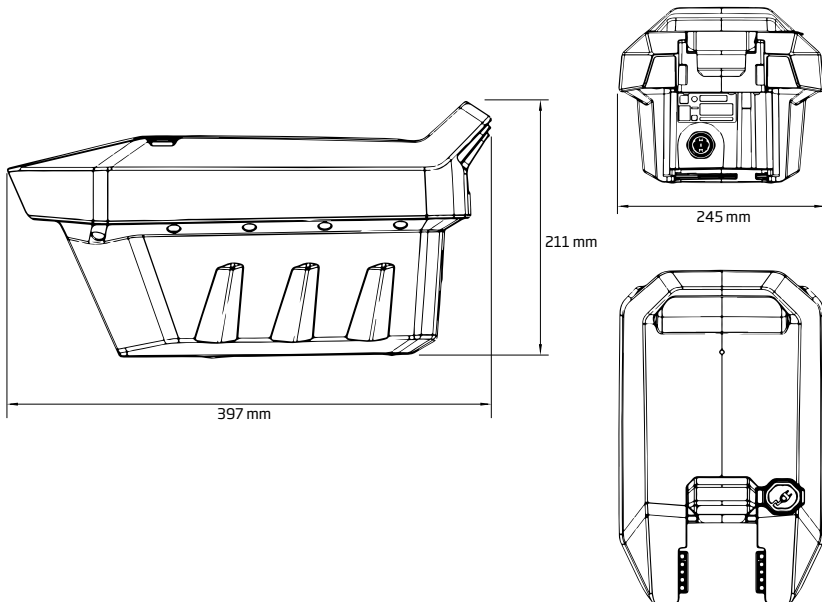

5.3 Conditions d'exploitation

5.3.1 Conditions d'exploitation Exploitation

Moteur et batterie	Travel et Travel XP
Température de l'eau	-5 °C - +35 °C / 23 °F - 95 °F
Température de l'air	-10 °C - +45 °C / 14 °F - 113 °F

5.3.2 Conditions d'exploitation Chargement

Batterie et chargeur	Batteries Travel 1100 et Travel 1600
Température	0 °C - +45 °C / 32 °F - 113 °F

5.3.3 Conditions d'exploitation Stockage

Moteur, batterie et accessoires	Travel et Travel XP
Température de stockage	-20 °C - +55 °C / -4 °F - +131 °F
État de charge de la batterie	50 % SOC

5.4 Caractéristiques techniques

5.4.1 Données et mesures

Moteur	Travel
Puissance d'entrée continue	1100 W
Puissance d'arbre nominale	930 W
Tension nominale	44 V
Intensité	max. 27,5 A
Poids du moteur	11,6 kg (S) / 12,0 kg (L)
Batterie recommandée	Travel Battery
Batterie alternative	Travel Battery XP
Longueur de l'arbre	62,5 cm (S) / 75,0 cm (L)
Hélice standard	Hélice 10 x 6,5 WDR
Nombre de tours d'hélice	max. 1400 tr/min
Utilisation	Gouvernail
Angle de braquage	360 ° / +/- 60 ° / 0 ° fixe
Dispositif d'inclinaison du moteur	Tilt-Lock / Auto-Tilt-Up
Angle d'inclinaison du moteur	max. 90 °, 2 niveaux
Dispositif d'inclinaison du moteur	4 niveaux
Positions en eau peu profonde	min. 2, max. 4 (en fonction de la position d'inclinaison)
Marche avant/marche arrière en continu	Oui
Fréquences GPS/Wifi	1575.42 MHz / 2412 MHz - 2484 MHz

Moteur	Travel XP et Travel XP R
Puissance d'entrée continue	1600 W
Puissance d'arbre nominale	1400 W
Tension nominale	44 V
Intensité	max. 40,0 A
Poids du moteur	12,6 kg (S) / 13,0 kg (L)
Batterie recommandée	Travel Battery XP
Batterie alternative	Travel Battery (puissance moteur réduite)
Longueur de l'arbre	62,5 cm (S) / 75,0 cm (L)
Hélice standard	Hélice 11x8 WDR
Nombre de tours d'hélice	max. 1400 tr/min
Utilisation	Levier de vitesse/gouvernail
Angle de braquage	360 ° / +/- 60 ° / 0 ° fixe
Dispositif d'inclinaison du moteur	Tilt-Lock / Auto-Tilt-Up
Angle d'inclinaison du moteur	max. 90 °, 2 niveaux
Dispositif d'inclinaison du moteur	4 niveaux
Positions en eau peu profonde	min. 2, max. 4 (en fonction de la position d'inclinaison)
Marche avant/marche arrière en continu	Oui
Fréquences GPS/Wifi	1575.42 MHz / 2412 MHz - 2484 MHz

Batterie	Travel Battery	Travel Battery XP
Capacité	Voir plaque signalétique	Voir plaque signalétique
Poids	8.6 kg	9.6 kg

Chargeur	Chargeur 180 W pour Travel
Tension d'entrée	100 VAC - 240 VAC
Tension de sortie	32 VDC
Utilisation uniquement en intérieur	

5.4.2 Classe de protection DIN EN 60529

Classe de protection	Composants
IP67	Travel, Travel XP, Travel XP Remote
IP67	Gouvernail Travel et Travel XP
IP67	Levier de vitesse TorqLink
IP67	Travel Battery, Travel Battery XP
-	Chargeur, uniquement en intérieur
IP67	Câble de charge 12 V
IP67	Câble de charge solaire

5.5 Remarques sur la conformité

5.5.1 Déclaration de conformité



Votre produit Torqeedo a été conçu et fabriqué avec le plus grand soin, en accordant une attention particulière au confort, à la facilité d'utilisation et à la sécurité, et a fait l'objet de tests approfondis avant sa livraison. En outre, il répond à toutes les exigences normatives de l'UE. Vous trouverez la déclaration de conformité de l'UE pour votre produit sur notre site Internet dans la rubrique Support.

5.6 Brevets



Le/les produit(s) est/sont protégé(s) par un ou plusieurs brevets, vous trouverez ici une liste de ces brevets :

www.torqeedo.com/us/en-us/technology-and-environment/patents.html

6 Montage et fixation sur le bateau



AVERTISSEMENT

Pièces rotatives !

Peuvent provoquer de graves coupures.

- Retirez la clé magnétique d'arrêt d'urgence et retirez la batterie du moteur avant d'effectuer tout travail ou toute inspection sur l'hélice.
- Lors de travaux sur le moteur, veillez à ce qu'il soit sécurisé contre toute remise en marche.

FR



PRUDENCE

Risque d'écrasement dû à un basculement incontrôlé du moteur.

Cela peut occasionner des blessures corporelles légères ou modérées.

- Ne saisissez pas la zone de basculement du moteur pendant le basculement ou la coupe.
- N'inclinez ou ne basculez le moteur que lorsqu'il est solidement monté sur un bateau.
- Avant d'incliner ou de couper, réglez la fixation de direction sur la position 0° afin d'éviter une rotation incontrôlée.

6.1 Monter l'hélice

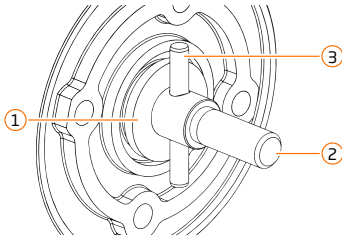

- Positionnez la grande rondelle de butée (1) sur l'arbre moteur (2).
- Insérez la goupille d'entraînement (3), en vous assurant qu'elle soit bien placée au milieu.

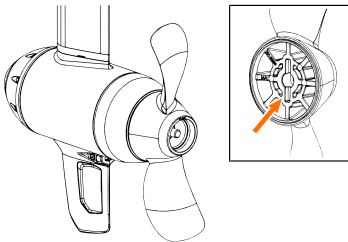

- PRUDENCE ! Risque de coupure !** Portez des gants de sécurité.
- Positionnez l'hélice sur l'arbre du moteur et faites-la glisser sur la goupille d'entraînement.
- Assurez-vous que la goupille d'entraînement glisse dans la rainure prévue dans l'hélice (flèche).
- Assurez-vous que l'hélice s'enclenche sur la goupille d'entraînement.

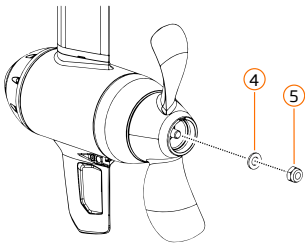

- g) Positionnez la petite rondelle (4) sur l'arbre moteur.
- h) **REMARQUE ! Dommages aux composants provoqués par le vernis de blocage pour vis.** N'utilisez pas de vernis de blocage ou d'additifs.
- i) Vissez l'écrou de fixation (5) sur l'arbre moteur et serrez-le.
- j) Vérifiez la liberté de mouvement de l'hélice.

REMARQUE ! Ne pas appliquer de vernis de blocage pour vis !

- Écrou pour hélice sur arbre moteur
Écrou M10 A4 ; SW17 ; 11 Nm

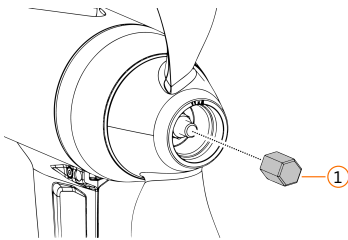

Monter l'anode sacrificielle

- a) Montez l'anode sacrificielle (1).

REMARQUE ! Ne pas appliquer de vernis de blocage pour vis !

Anode d'arbre sur l'arbre moteur

- Anode d'arbre ; SW17 ; 7 Nm

6.2 Monter la dérive

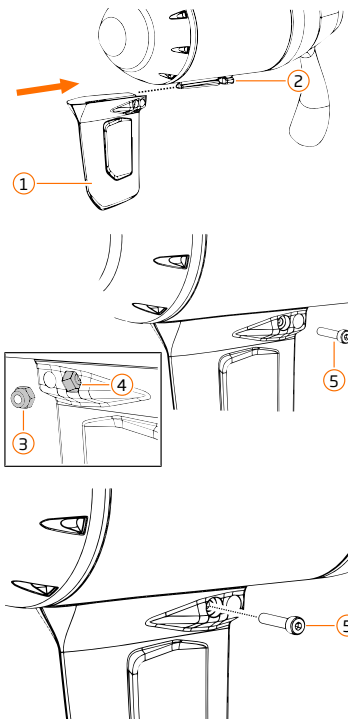

Installation

- a) Faites glisser la dérive (1) sur l'embase (2).
- b) Insérez l'écrou (3) dans la poche de la dérive (4) prévue à cet effet.
- c) Vissez la vis (5).
- d) Serrez la vis (5).
- Dérive sur embase
Vis à tête cylindrique M4x20 A4 ; Douille hexagonale n° 3 ; écrou M4 A4 ; dans poche de dérive

6.3 Monter le moteur sur le bateau

6.3.1 Prérequis pour le montage sur le bateau

REMARQUE ! Respectez les points suivants pour garantir un montage sûr et correct de votre système Torqeedo :

- Veillez à ce que le bateau sur lequel le système Torqeedo doit être monté soit bien stable.
- Il faut s'assurer que les bateaux placés sur une remorque ne risquent pas de basculer.
- Le bateau et tous ses composants doivent être isolés des sources de tension électrique.
- Le bateau, l'étrier du tableau arrière et l'état de l'étrier doivent être adaptés au fonctionnement du système Torqeedo ; respectez les indications du fabricant concernant la puissance maximale (kW) et le poids maximal autorisé.
- Utilisez un outil de levage approprié pour soulever les éléments lourds.

FR

6.3.2 Monter le moteur

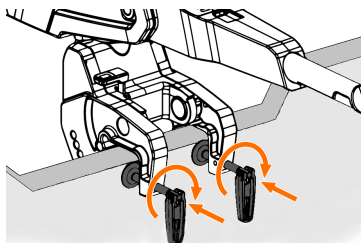
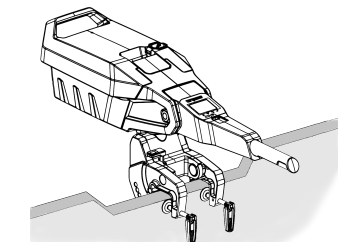
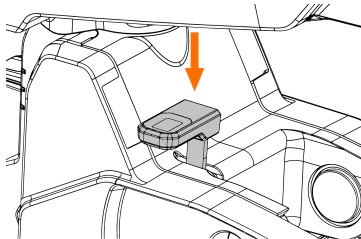
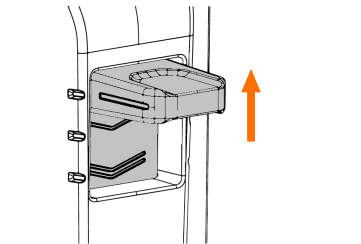

- PRUDENCE ! Risque d'écrasement !** Ne montez pas le moteur avec la batterie en place.
- Placez l'interrupteur de fixation de la direction en position 0° afin d'éviter que le moteur ne tourne pendant le montage.
- Placez le levier trim-tilt d'inclinaison et de relevage en position de verrouillage afin d'éviter que le moteur ne se soulève pendant le montage.
- Ouvrez les vis à bascule jusqu'à ce que le moteur puisse être positionné sur le tableau arrière du bateau.
- Si nécessaire, placez le gouvernail en position horizontale jusqu'à ce qu'il s'enclenche.
- Placez le moteur sur le tableau arrière du bateau.
- Serrez les vis à bascule jusqu'à ce que l'étrier du tableau arrière repose contre le tableau et que le moteur puisse encore être déplacé.

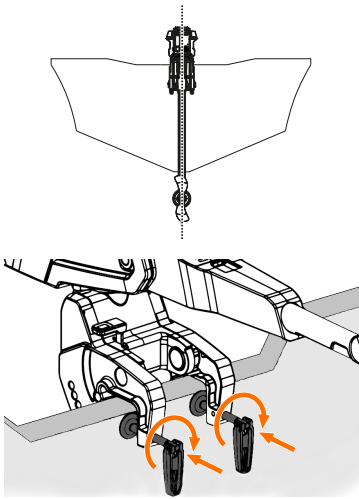

g) Orientez le moteur vers la ligne centrale du bateau.

h) Serrez bien les vis à bascule.

i) Assurez-vous que l'hélice puisse tourner librement, quelle que soit la position du moteur.

a) **AVERTISSEMENT ! Assurez-vous que les vis à bascule soient bien serrées afin d'éviter que le moteur ne se détache pendant la navigation !**

6.4 Monter le Remote Adapter Kit

En installant le Remote Adapter Kit, vous pouvez raccorder une télécommande à votre moteur Torqeedo ou transformer votre moteur Travel existant avec une commande par gouvernail.

Si vous possédez un moteur à commande par gouvernail, vous devez d'abord démonter le gouvernail.

Dans les informations techniques, vous trouverez toutes les informations dont vous avez besoin pour choisir une télécommande adaptée à votre Travel.

ASTUCE ! Vous pouvez utiliser le Remote Adapter Kit pour connecter la télécommande au moteur des deux côtés. Cette description décrit la connexion depuis la droite. Si vous souhaitez connecter la télécommande au côté gauche du moteur, vous devez installer le tube de direction de l'autre côté.

6.4.1 Monter la plaque de cadre

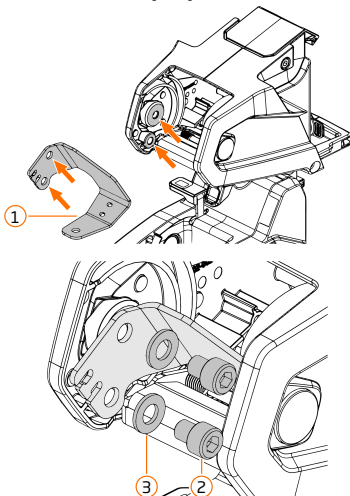

a) Positionnez la plaque de cadre (1) de l'adaptateur distant dans la tête de l'arbre de sorte que les trous de fixation se trouvent sur les surfaces correspondantes (flèches).

b) Montez les vis (2) et les rondelles (3).

Plaque de cadre du Remote Adapter sur tête de l'arbre droit

- Vis à tête cylindrique M10x12 ; six pans creux #8 ; 30 Nm

6.4.2 Fixer les câbles de données

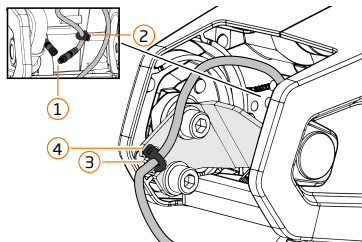

- Reliez le connecteur (1) du câble de données au moteur.
- Fixez le clip de fixation (2) du câble de données à l'emplacement approprié.
- Positionnez le câble de données sur la décharge de traction (3) et fixez-le avec le serre-câble (4).

6.4.3 Installer le couvercle

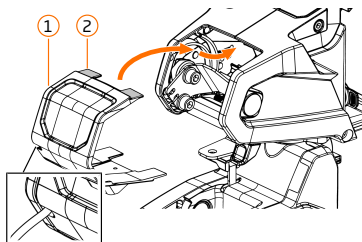

- Positionnez le couvercle (1) avec les ergots (2) dans la tête de l'arbre en faisant passer le câble de données dans la rainure prévue à cet effet (loupe).

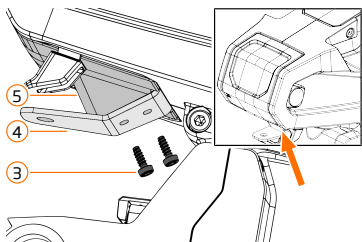

- Insérez les vis (3) à travers la plaque de cadre (4) et vissez-les dans le couvercle (5).
- REMARQUE ! Vis auto-taraudeuses.** Le filetage doit s'auto-tarauder lors du premier montage. Lors du vissage, veillez à ce que les vis soient bien droites.

Couvercle sur plaque de cadre

- Vis en plastique PT-50x14 ; six pans creux #4

6.4.4 Monter le tube de direction

ASTUCE ! Vous pouvez utiliser le Remote Adapter Kit pour connecter la télécommande au moteur des deux côtés. Cette description décrit la connexion depuis la droite. Si vous souhaitez connecter la télécommande au côté gauche du moteur, vous devez installer le tube de direction de l'autre côté.

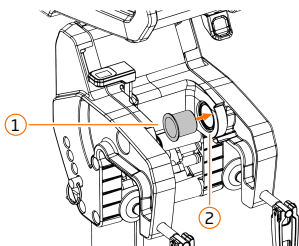

- Insérez le coussinet (1) dans l'étrier du tableau arrière gauche (2).

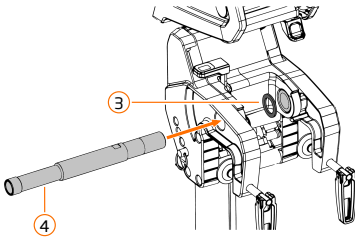

- b) Positionnez la rondelle (3) sur le coussinet et insérez délicatement le tube de direction (4), avec le grand filetage en premier, de droite à gauche dans l'étrier du tableau arrière.

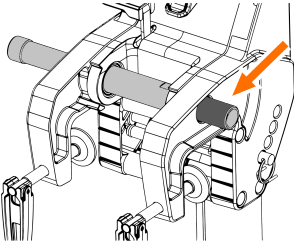

- c) **ASTUCE !** Lubrifiez le filetage du tube de direction avec un peu de graisse universelle.

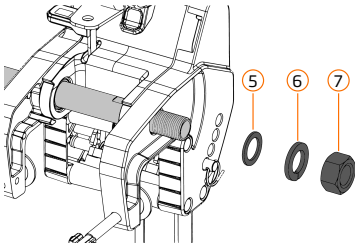

- d) Positionnez d'abord la rondelle (5) puis le circlip (6) sur le tube de direction et vissez l'écrou (7).

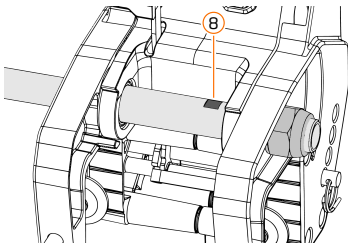

- e) Maintenez le tube de direction contre la surface de la clé de 22 (8) et serrez l'écrou.

- f) **REMARQUE ! Risque d'endommagement des composants !** Ne pas maintenir le tube de direction avec une pince.

- g) **REMARQUE ! Risque d'endommagement des composants !** Serrez l'écrou uniquement au couple prescrit.

Tube de direction Remote Adapter sur l'étrier du tableau arrière

- Écrou M22 A4 ; SW 32 ; 22 Nm

6.5 Monter la plaque de direction

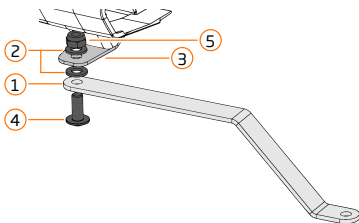

- a) Positionnez la plaque de direction (1) avec les rondelles (2) sur la plaque de cadre (3).

- b) Montez les vis (4) et les écrous (5).

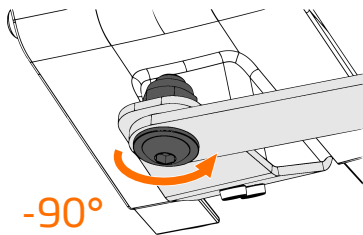

- c) Desserrez les écrous de 1/4 de tour après le montage.
- d) **REMARQUE ! Système de direction difficile !** Contrôlez la liberté de mouvement de la plaque de direction, desserrez au besoin l'écrou d'1/4 de tour supplémentaire.

6.6 Brancher la télécommande

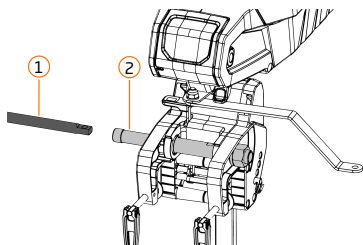

- a) Introduisez la télécommande (1) dans le tube de direction (2).
- b) Serrez l'écrou de votre télécommande (3).

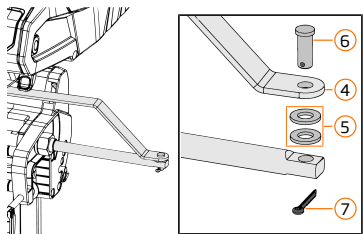

- c) Positionnez la plaque de direction (4) avec les rondelles (5) sur la télécommande et installez le boulon (6).
- d) Installez la goupille de sécurité (7) dans le boulon et sécurisez-la en pliant légèrement une extrémité.

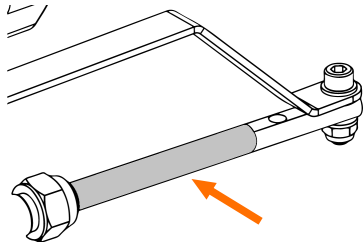

- a) Lubrifiez la surface de votre télécommande (flèche), utilisez au besoin un lubrifiant résistant à l'eau salée si vous utilisez le moteur dans de l'eau salée.

6.7 Monter le levier de vitesse

6.7.1 Monter le levier de vitesse sur le bateau

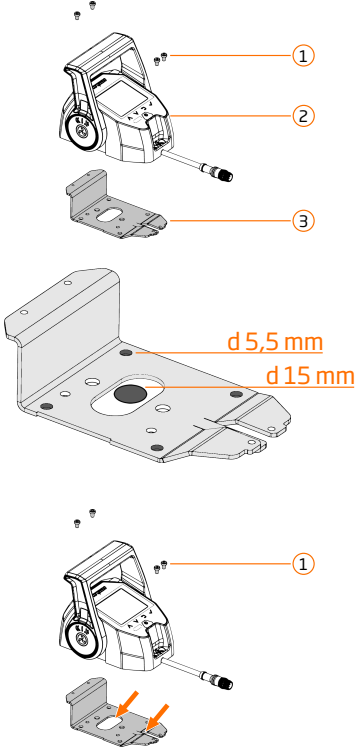

- a) Déterminez un emplacement approprié pour le levier de vitesse.
- b) Démontez les vis (1) et séparez le levier de vitesse (2) de la tôle de fixation (3).
- c) Utilisez la tôle de fixation comme gabarit pour percer les trous de 4x 5,5 mm.
- d) **ASTUCE !** Vous pouvez faire passer le câble de données soit par l'avant, soit par le bas.
- e) Si vous posez le câble sur la partie inférieure, vous devez également percer un trou de 15 mm.
- f) Fixez la tôle de fixation avec des vis M5 (non fournies). Nous recommandons d'utiliser des vis A4 résistant à l'eau de mer.
- g) Faites passer le câble de données selon vos besoins, soit vers le bas, soit à l'avant du levier de vitesse (flèche).
- h) Positionnez le levier de vitesse sur la tôle de fixation et remontez les vis (1).

6.7.2 Poser le câble de données du levier de vitesse et le relier au moteur

Exigences relatives à la pose de câbles de données

Fixez le câble de données tous les 400 mm. Dans les endroits où une fixation n'est pas possible, appliquez une protection contre les frottements afin de protéger la gaine.

Ne regroupez pas ou ne posez pas des câbles de données avec des câbles sous tension ou des câbles d'antenne, maintenez une distance d'au moins 100 mm afin d'éviter les interférences.

Lors de la pose de câbles de données, respectez un rayon de courbure minimal de 64 mm.

Protégez les connecteurs et les contacts contre les salissures avant le montage.

Ne tordez pas et ne tirez pas les câbles de données.

Ne posez pas de câbles de données dans des zones durablement humides telles que les cales.

Posez les câbles de données de manière à ce qu'ils ne frottent pas et ne passent pas à côté d'arêtes vives ; le cas échéant, installez des protections contre le frottement.

Maintenez les connecteurs hors tension et hors charge.

- Raccordez le câble de données du levier de vitesse à la rallonge fournie.
- Posez le câble de données dans votre bateau en respectant les exigences relatives à la pose des câbles de données.
- Connectez le câble de données au câble de données du moteur.

6.8 Montez le long bras de gouvernail



PRUDENCE

Mauvais calibrage du gouvernail suite au démontage et au montage de la poignée de gouvernail

Modification du toucher en marche avant et en marche arrière.

- Utiliser les bons couples de serrage.
- Toujours effectuer un calibrage après avoir travaillé sur la poignée de gouvernail.

6.8.1 Démontez/montez la vis de la barre

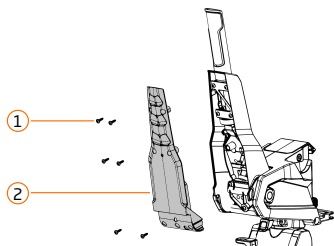

Démontage

- Éteignez le système et retirez la batterie.
- Relevez le gouvernail.
- Otez les vis (1) et retirez la partie inférieure du gouvernail (2).

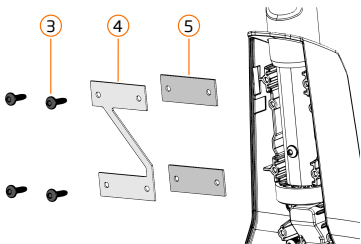

d) Otez les vis (3), retirez la plaque de pression (4) et les pièces de pression (5).

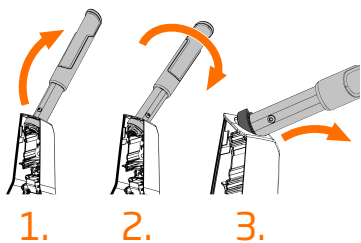

e) Retirez la barre en l'extrayant avec précaution de son boîtier.

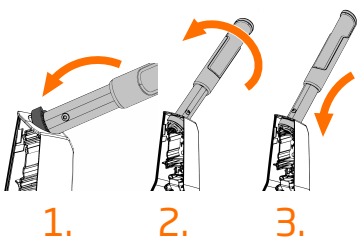

Installation

a) Insérez avec précaution la barre dans son boîtier.

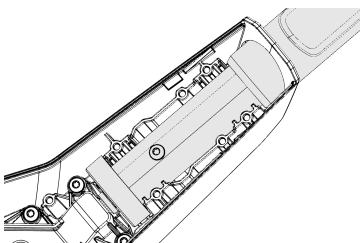

b) Positionnez la barre dans son boîtier.

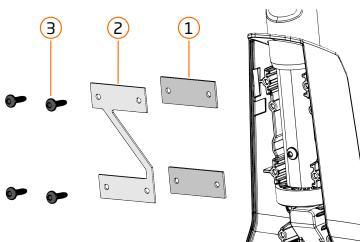

c) Positionnez les pièces de pression (1) avec la plaque de pression (2) et montez les vis (3).

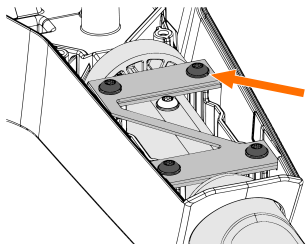

d) Serrez les vis jusqu'à ce que la plaque de pression soit à niveau (flèche), puis serrez les vis à fond.

REMARQUE ! Endommagement des composants !
Serrez les vis au couple prescrit.

- Plaque de pression sur la coque supérieure du gouvernail
Vis en plastique 4x16 A4, six pans creux #20, max. 1,3 Nm

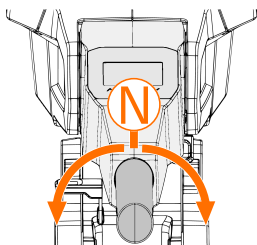

Contrôle de fonctionnement

- a) Vérifiez le toucher de la barre.
- ⇒ La barre doit pouvoir être tournée dans les deux sens ; la barre doit s'enclencher au point mort.

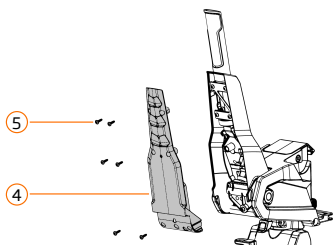

Montez la coque inférieure du gouvernail

- a) Positionnez la coque inférieure du gouvernail (4) sur le boîtier de gouvernail et montez les vis (5).
- Coque inférieure gouvernail sur le coque supérieure du gouvernail
Vis en plastique 4x16 A4, six pans creux #20, 1,3 Nm

PRUDENCE ! Mauvais étalonnage du gouvernail ! Effectuez un étalonnage du gouvernail.

6.8.2 Calibrer le gouvernail

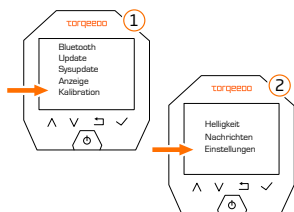

- a) Ouvrez le menu *Calibrage* (1) - (2).
b) Suivez les instructions à l'écran.

Menu principal - Réglages - Calibrage

7 Exploitation

Remarques importantes avant la première mise en service !

- Avant la première mise en service, effectuez une mise à jour logicielle de tous les composants du système.
- Lisez attentivement la présente notice et assurez-vous de bien la comprendre, en particulier les sections relatives à la sécurité et à l'utilisation du produit.
- Assurez-vous que le moteur et ses composants sont correctement assemblés et montés.

7.1 Mise à jour logicielle



Le logiciel est une partie essentielle de votre produit. Il assure le bon fonctionnement de votre produit et contribue largement à son efficacité, à sa sécurité et au comportement de conduite.

Votre équipe Torqeedo s'efforce en permanence d'améliorer votre système et vous propose gratuitement, même longtemps après l'achat, des mises à jour logicielles pour vos produits Torqeedo.

Maintenez votre système à jour et vérifiez régulièrement les mises à jour du logiciel.

Vous trouverez sur notre site Internet les logiciels les plus récents et des informations sur la procédure de mise à jour.

7.2 Utilisation en situation d'urgence

Vous pouvez arrêter votre moteur Torqeedo de plusieurs manières en cas d'urgence. Le système dispose de cet effet de dispositifs de sécurité appropriés. Selon le modèle, le système dispose soit d'une clé magnétique d'arrêt d'urgence sur le gouvernail, soit d'une clé magnétique d'arrêt d'urgence sur le levier de vitesse. Veuillez noter que le type d'arrêt a une influence sur la remise en service.

Possibilité 1

- a) Placez le levier de vitesse/le gouvernail en position neutre pour arrêter le moteur.
- ⇒ Pour reprendre la navigation, il suffit de repasser en marche avant ou en marche arrière.

Possibilité 2

- a) Retirez la clé magnétique d'arrêt d'urgence pour arrêter le moteur.
- ⇒ Pour reprendre la navigation, placez le levier de vitesse/le gouvernail en position neutre et remettez la puce magnétique d'arrêt d'urgence en place.

Possibilité 3

- a) Éteignez le moteur à l'aide du bouton marche/arrêt.
- ⇒ Le moteur s'arrête.
- AVERTISSEMENT ! Impossibilité de manœuvrer !** L'arrêt au niveau du bouton marche/arrêt a pour conséquence que le système doit d'abord être redémarré avant de pouvoir être utilisé.

Possibilité 4

- a) Retirer la batterie.

- ⇒ Le moteur s'arrête.
DANGER ! Impossibilité de manœuvrer en raison de l'endommagement d'un composant ! Le retrait de la batterie pendant le fonctionnement peut endommager des composants et entraîner une incapacité à manœuvrer.

REMARQUE ! N'utilisez pas la clé magnétique d'arrêt d'urgence pour éteindre le système de manière régulière, mais uniquement en cas de situation d'urgence.

Batterie

La batterie de votre moteur Torqeedo est étanche selon la norme IP67. Cela signifie que la batterie est protégée contre les infiltrations d'eau pendant 30 minutes à une profondeur d'un mètre.

DANGER ! Risque de blessure ! Si la batterie est immergée à plus d'un mètre de profondeur ou pendant plus de 30 minutes (par exemple en cas d'avarie du bateau), vous devez respecter les règles de comportement suivantes pour éviter de blesser des personnes et de polluer l'environnement.

- N'entrez aucune action pour ramener la batterie à la surface.
- Informez les forces d'intervention que le moteur est équipé d'une batterie au lithium correspondant à la classe de protection IP67.
- Contactez Torqeedo pour connaître la marche à suivre.

FR

7.3 Étrier du tableau arrière

7.3.1 Fixation de la direction

Votre Torqeedo Travel dispose d'une fixation de direction intégrée, qui vous permet d'utiliser la direction de votre moteur avec trois butées de direction différentes.

Fixations possibles de la direction

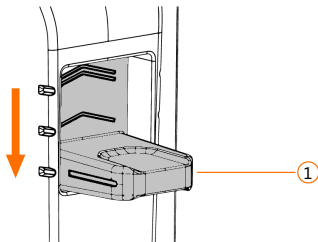

360°

- Placez l'interrupteur en position basse (1) pour mettre la fixation de la direction à 360°.
- Utilisez cette position pour une manœuvrabilité maximale. **ASTUCE !** La position à 360° est idéale pour insérer ou retirer la batterie. Il suffit de tourner le moteur de 180° pour pouvoir manipuler facilement la batterie.
- AVERTISSEMENT ! Impossibilité de manœuvrer !** Selon la télécommande utilisée, le mécanisme de la commande peut se gripper. Ne pas utiliser la position 360° si vous utilisez votre moteur avec une télécommande.

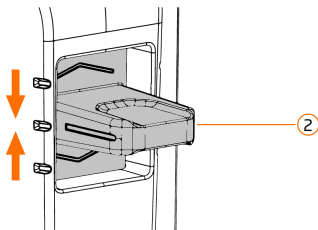

120°

- Placez l'interrupteur en position médiane (2) pour mettre la fixation de la direction à 120°.
- Utilisez cette position pour limiter l'angle de braquage. **REMARQUE ! Utilisez cette position si vous utilisez le moteur avec une télécommande.**
- ASTUCE !** Si vous arrêtez fréquemment et relâchez le gouvernail, le moteur ne tournera pas de plus de 60° dans chaque direction et le gouvernail restera toujours à portée de main.

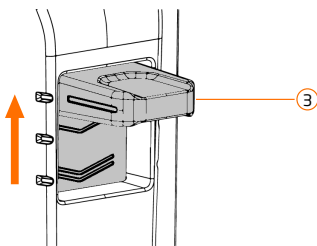

0°

- a) Placez l'interrupteur en position haute (3) pour mettre la fixation de la direction à 0°.
- b) Utilisez cette position pour fixer le système de direction en ligne droite.
ASTUCE ! Placez le blocage de la direction en position 0° afin de sortir le moteur de l'eau pour de courts arrêts, le moteur reste ainsi droit et utilise le moins de place possible dans le bateau.
- c) **AVERTISSEMENT ! Impossibilité de manœuvrer !** N'utilisez pas la position 0° si vous utilisez votre moteur avec une télécommande.

7.3.2 Dispositif d'inclinaison du moteur

Vous pouvez régler le comportement du dispositif d'inclinaison sur votre Torqeedo Travel.

Dispositif Tilt-Lock

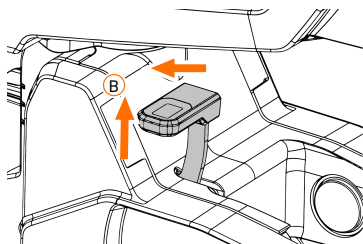
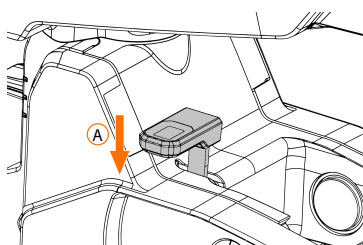

- **Le Tilt-Lock est actif** lorsque le levier Tilt-Lock se trouve en position basse (A).
Le moteur ne s'incline pas vers le haut, ce réglage est le réglage standard pour le fonctionnement de votre moteur. Utilisez cette position dans une eau suffisamment profonde et lorsque vous souhaitez arrêter votre bateau.
- **Auto tilt-up est actif** lorsque le levier Tilt-lock se trouve en position haute (B).
Le moteur s'incline vers le haut. Utilisez cette position si vous naviguez en eau peu profonde ou si vous prévoyez d'utiliser une position en eau peu profonde.

DANGER ! Risque d'accident du fait d'une manœuvrabilité réduite ! Lors de l'utilisation de l'Auto-Tilt-Up, il n'est pas possible de s'arrêter ! Tenez compte de la vitesse de votre bateau lorsque vous vous approchez de personnes, d'objets ou d'obstacles. Conduisez lentement !

DANGER ! Risque de blessure ! Lors d'un arrêt en Auto-Tilt-Up, l'hélice peut sortir de l'eau, gardez vos distances !

Incliner le moteur

- a) **PRUDENCE ! Risque d'écrasement !** Avant d'incliner ou de couper, réglez la fixation de direction sur la position 0° afin d'éviter une rotation incontrôlée du moteur pendant le basculement. Ne saisissez pas la zone de basculement du moteur pendant le basculement.
- b) Tirez le levier Tilt-Lock complètement vers le haut et maintenez-le en position.
- c) Inclinez le moteur dans la position souhaitée et ramenez le levier de Tilt-Lock en position basse.

Activer Auto Tilt-Up

- a) Tirez le levier Tilt-Lock complètement vers le haut, puis poussez-le vers l'arrière jusqu'à ce que le levier s'enclenche.

⇒ L'Auto Tilt-Up est actif.

Tilt-Lock

- a) Soulevez légèrement le levier Tilt-Lock, puis faites-le glisser vers l'avant jusqu'à ce qu'il se remette en position basse.
 - b) Ramenez le levier Tilt-Lock en position basse.
- ⇒ Le Tilt-Lock est actif.

FR

7.3.3 Positions en eau peu profonde

Vous pouvez choisir jusqu'à 4 positions d'eau peu profonde sur votre Torqeedo Travel.

Le nombre de positions en eaux peu profondes dépend de la position d'inclinaison choisie.

Grâce aux positions en eaux peu profondes, vous pouvez également utiliser votre moteur dans des eaux peu profondes, par exemple lors de l'accostage ou de la pêche.

En cas d'utilisation dans une position d'eau peu profonde, l'Auto-Tilt-Up est toujours activé afin d'éviter les dommages en cas d'échouage.

Veuillez noter qu'avec la fonction Auto-Tilt-Up, il n'est pas possible de s'arrêter brutalement, car le moteur sortirait alors de l'eau. Conduisez donc prudemment et avec prévoyance.

Régler et quitter la position d'eau peu profonde

- a) Mettre le dispositif d'inclinaison en position Auto-Tilt-Up.

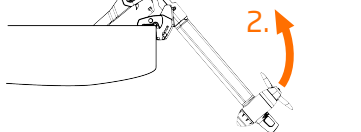
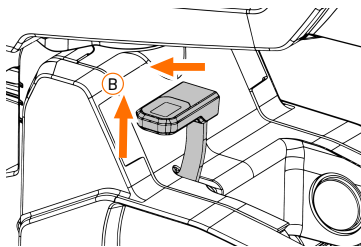

- b) Soulevez le moteur jusqu'à ce que vous atteigniez la position souhaitée en eau peu profonde. Il est possible d'entendre le clic lorsque la position d'eau peu profonde est atteinte.

- c) Abaissez le moteur ; celui-ci s'enclenche dans la position.

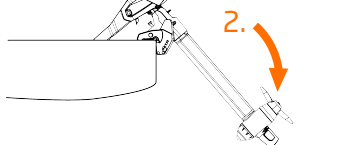

- d) Abaissez complètement le moteur pour arrêter le fonctionnement en eau peu profonde.

DANGER ! Risque d'accident du fait d'une manœuvrabilité réduite !

Lors de l'utilisation de l'Auto-Tilt-Up, il n'est pas possible de s'arrêter ! Tenez compte de la vitesse de votre bateau lorsque vous vous approchez de personnes, d'objets ou d'obstacles. Conduisez lentement !

DANGER ! Risque de blessure ! Lors d'un arrêt en Auto-Tilt-Up, l'hélice peut sortir de l'eau, gardez vos distances !

7.3.4 Astuces pour le basculement du moteur

ASTUCE ! La position de stabilisation optimale dépend du chargement du bateau. Profitez au maximum de la puissance et de l'efficacité du système Torqueedo en adaptant le réglage de la stabilisation en fonction de la charge.

Navigation d'essai

Effectuez une navigation d'essai et observez le comportement de votre bateau.

- L'étrave du bateau dépasse trop de l'eau pendant la navigation.
- Le comportement de la direction devient instable
- Mauvaise tenue du cap

Déplacez le boulon de stabilisation vers le bas.

- L'étrave du bateau s'enfonce trop pendant la navigation
- La vitesse maximale diminue.

Déplacez le boulon de stabilisation vers le haut.

La stabilisation est optimale lorsque

- l'arbre du moteur est perpendiculaire à la surface de l'eau pendant la navigation
- et la ligne de flottaison du bateau est parallèle à la surface de l'eau.

7.3.5 Incliner le moteur



PRUDENCE

Risque d'écrasement dû à un basculement incontrôlé du moteur.

Cela peut occasionner des blessures corporelles légères ou modérées.

- Ne saisissez pas la zone de basculement du moteur pendant le basculement ou la coupe.
- N'inclinez ou ne basculez le moteur que lorsqu'il est solidement monté sur un bateau.
- Avant d'incliner ou de couper, réglez la fixation de direction sur la position 0° afin d'éviter une rotation incontrôlée.

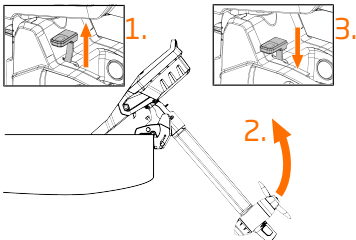

- Amenez le moteur dans la position d'eau peu profonde la plus basse et mettez le levier Tilt-Lock en position « Lock ».

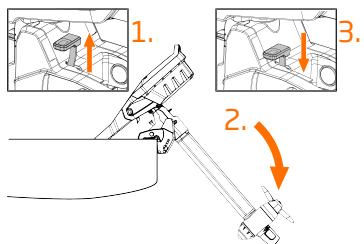
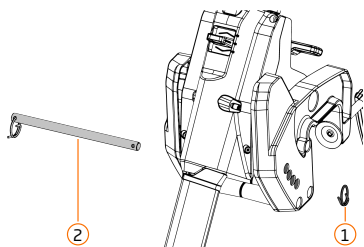

- b) Retirez la goupille fendue (1).
- c) Le moteur s'enclenche sur le boulon de stabilisation (2). Soulevez légèrement le moteur pour pouvoir retirer facilement le boulon de stabilisation de l'étrier du tableau arrière.
ASTUCE ! Utilisez une corde de sécurité pour empêcher la perte de la goupille fendue et du boulon de stabilisation.
- d) Tirez le boulon de stabilisation hors de l'étrier du tableau arrière.
- e) Inclinez le moteur vers le haut jusqu'à ce que vous puissiez insérer le boulon de stabilisation dans la position souhaitée, et insérez-le.
- f) Montez la goupille fendue.
- g) Inclinez à nouveau le moteur vers le bas et placez le levier Tilt-Lock dans la position souhaitée.

7.3.6 Frein de direction

Vous pouvez régler la résistance de direction sur votre Torqeedo Travel selon vos besoins.

Pour effectuer ce réglage, il vous suffit d'utiliser une clé à six pans creux de taille #4.

Le frein de direction permet de régler la sensation et le comportement de pilotage de votre moteur.

Si vous faites fonctionner votre moteur avec une télécommande, nous vous recommandons de régler la résistance de direction à la valeur la plus basse possible.

Ne procédez aux réglages du frein de direction que lorsque le moteur est monté sur le bateau.

REMARQUE ! Risque d'endommagement des composants !

N'utilisez pas le frein de direction pour fixer le moteur. Si vous souhaitez fixer le moteur, utilisez plutôt la fixation de la direction à 0°.

INFORMATION ! Votre moteur est livré avec un réglage standard du frein de direction. Si vous faites fonctionner votre moteur avec une télécommande, nous vous recommandons d'ajuster le réglage lors du montage.

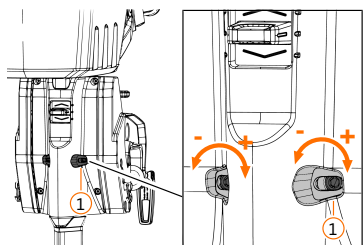

Régler le frein de direction

- a) Utilisez une clé à six pans creux de taille #4.
- b) Tournez les deux vis du frein de direction (1) uniformément dans le sens des aiguilles d'une montre pour augmenter la résistance de la direction.
- c) Tournez les vis dans le sens inverse des aiguilles d'une montre pour réduire la résistance de la direction.
- d) **REMARQUE ! Risque d'endommagement des composants !** Ne desserrez les vis du frein de direction que jusqu'à ce que vous ne sentiez plus aucune résistance lors du braquage. Ne desserrez en aucun cas totalement les vis au risque de ne pas pouvoir les revisser.

7.4 Gouvernail

7.4.1 Arrêt du gouvernail et résistance

Le dispositif d'arrêt du gouvernail permet de le bloquer dans sa position standard pour l'utilisation ou de le rabattre pendant le stockage ou lorsqu'il n'est pas utilisé.

Le gouvernail peut en outre être réglé vers le haut, ce qui permet par exemple de l'utiliser en position debout.

La vis de réglage de la résistance du gouvernail permet de régler le retour à la position standard de ce dernier. Vous pouvez par exemple régler la résistance de manière à ce que le gouvernail reste en position lorsqu'il est relevé ou la régler de manière à ce qu'il se remette automatiquement en position standard.

Pour effectuer ce réglage, vous avez besoin d'une clé à six pans creux de taille #4.

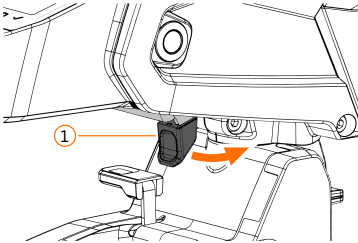

Utiliser l'arrêt du gouvernail

- Actionnez le levier (1) pour rabattre le gouvernail vers le bas.
- Relevez le gouvernail jusqu'à ce qu'il s'enclenche en position standard.

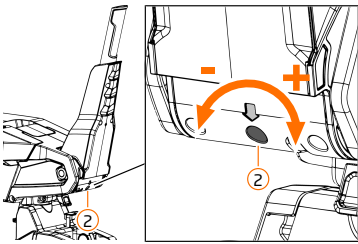

Régler la résistance du gouvernail

- Placez le gouvernail vers le haut.
- Utilisez une clé à six pans creux de taille #4.
- Tournez la vis de réglage (2) dans le sens des aiguilles d'une montre pour augmenter la résistance.
- Tournez la vis de réglage dans le sens inverse des aiguilles d'une montre pour réduire la résistance de la direction.
- REMARQUE ! Risque d'endommagement des composants !** Ne desserrez la vis de réglage que jusqu'à ce que vous ne sentiez plus aucune résistance. Ne desserrez en aucun cas totalement la vis au risque de ne pas pouvoir la revisser sans ouvrir le boîtier du gouvernail.

7.5 Ordinateur de bord

7.5.1 Utilisation et clavier à membrane

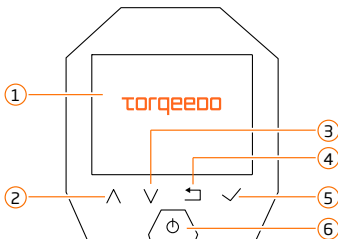

- Affichage
- Défilement vers le haut
- Défilement vers le bas
- Retour
- Confirmer/Continuer
- Allumer/Éteindre

7.5.2 Écrans principaux

L'écran de votre Torqeedo Travel affiche toutes les données importantes pour la navigation. Vous pouvez choisir entre 3 variantes et l'écran de chargement et les adapter à vos besoins, par ex. les unités de mesure.

Des messages d'avertissement s'affichent sur l'écran principal lorsque le niveau de charge est faible. La couleur des avertissements et l'affichage de l'état de charge de la batterie dépendent du SOC.

- SOC > 10 % pas d'avertissement.
- SOC < 10 % est signalé par un avertissement jaune.
- SOC < 3 % est signalé par un avertissement rouge.

En cas d'informations importantes et critiques ou de messages d'erreur, des avertissements s'affichent directement à l'écran. Suivez les invites que le système détecte et affiche afin de garantir la sécurité du système et de son fonctionnement.

FR

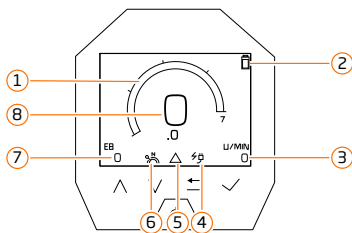

Écran principal 1

1. Vitesse actuelle (SOG)
2. État de charge de la batterie (SOC)
3. Nombre de tours par minute
4. Affichage de charge
5. Messages d'erreur
6. Position neutre
7. Puissance actuelle en watts du moteur
8. Vitesse actuelle (SOG)

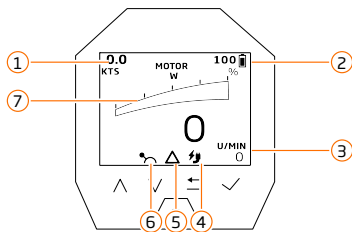

Écran principal 2

1. Vitesse actuelle (SOG)
2. État de charge de la batterie (SOC)
3. Nombre de tours par minute
4. Affichage de charge
5. Messages d'erreur
6. Position neutre
7. Puissance actuelle en watts du moteur

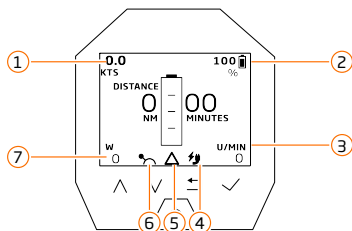

Écran principal 3

1. Vitesse actuelle (SOG)
2. État de charge de la batterie (SOC)
3. Nombre de tours par minute
4. Affichage de charge
5. Messages d'erreur
6. Position neutre
7. Puissance actuelle en watts du moteur

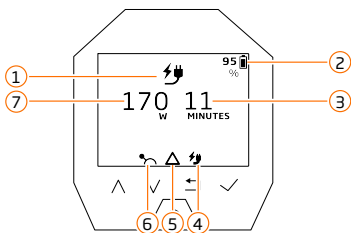

Écran de chargement

1. Affichage de l'écran de chargement
2. État de charge de la batterie (SOC)
3. Durée jusqu'à la charge complète
4. Affichage de charge
5. Messages d'erreur
6. Position neutre (visible uniquement lorsque le moteur est allumé)
7. Puissance de charge actuelle en watts

7.5.3 Luminosité

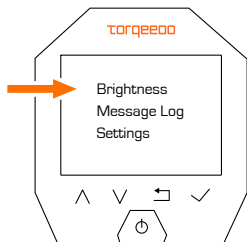

a) Naviguez dans le menu.

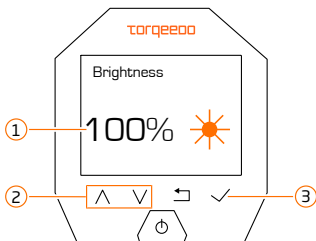

✓ La luminosité (1) est affichée.

- a) Utilisez les touches (2) pour régler la luminosité.
- b) Sélectionnez la touche (3) pour valider votre saisie.

7.5.4 Messages

Le menu Messages affiche tous les messages et erreurs actuels.

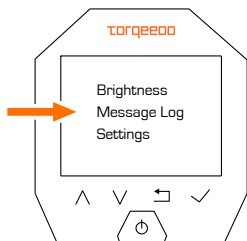

a) Naviguez dans le menu.

Les messages et erreurs actuels sont affichés dans la zone (1).

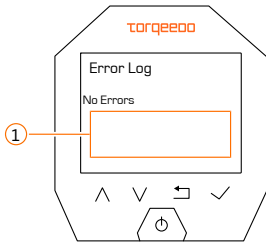

7.5.5 Bluetooth et mot de passe Bluetooth

Dans le menu Bluetooth, vous pouvez activer ou désactiver Bluetooth et modifier votre mot de passe afférent.

Allumer/Éteindre le Bluetooth

a) Naviguez dans le menu.

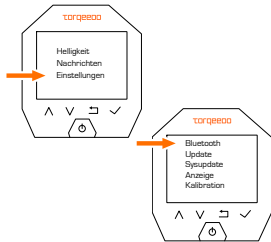

a) Sélectionnez (1) pour activer ou désactiver le Bluetooth.

b) Redémarrez le moteur.

⇒ Après le redémarrage, le réglage souhaité est actif.

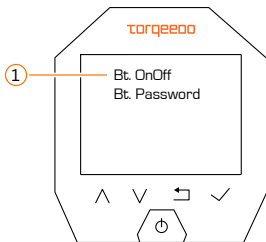

Consulter et modifier le mot de passe

a) Naviguez dans le menu.

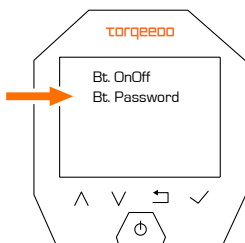

Le mot de passe actuel de l'appareil Bluetooth (1) s'affiche.

a) Utilisez la touche (2) pour modifier la valeur numérique du chiffre en surbrillance.

b) Utilisez la touche (3) pour passer au chiffre suivant.

c) Sélectionnez la touche (4) pour enregistrer le nouveau mot de passe de l'appareil Bluetooth.

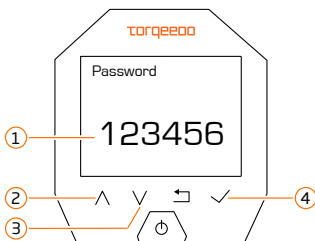

7.5.6 Réglages

ASTUCE ! Le logiciel de votre moteur est en constante évolution, vous trouverez la dernière version sur notre site Internet.

La section suivante décrit les éléments du menu *Réglages*.

Bluetooth	<ul style="list-style-type: none">• Activer ou désactiver le Bluetooth• Attribuer un mot de passe Bluetooth• Consulter le mot de passe Bluetooth
Sysupdate	<ul style="list-style-type: none">• Effectuer la mise à jour du système
Display	<ul style="list-style-type: none">• Adapter les unités• Adapter la représentation de la puissance maximale• Adapter la représentation de la vitesse maximale
Calibration	<ul style="list-style-type: none">• Régler et calibrer la marche avant et arrière
Info	<ul style="list-style-type: none">• Numéro de série• Version logicielle• Statut GPS
Status	<ul style="list-style-type: none">• Consulter les informations sur l'état du système (mode réservé aux partenaires de service Torqeedo)
Language	<ul style="list-style-type: none">• Sélectionner la langue

7.6 Batterie et chargeur

La batterie de votre Torqeedo Travel dispose d'un système de gestion de la batterie (BMS). Alors que les cellules de la batterie stockent l'énergie, le BMS veille à ce qu'elles restent en équilibre. Le BMS surveille en permanence le processus de charge pendant le chargement et le processus de décharge pendant l'utilisation. En outre, le BMS surveille également d'autres paramètres de la batterie, comme la température par exemple. En fonction de ces paramètres, il contrôle les processus de charge et de décharge afin d'obtenir des performances, une sécurité et une durée de vie maximales pour votre batterie.

Le BMS dispose en outre d'un programme de derating qui adapte votre système à son état pendant l'utilisation. Par exemple, le système réduit la puissance maximale disponible lorsque certains niveaux de charge ou certaines températures sont atteints, afin de vous offrir une autonomie et une sécurité maximales.

La LED d'état de la batterie vous informe de l'état de celle-ci. Elle vous permet de voir d'un coup d'œil l'état de la batterie et son niveau de charge. Elle permet également de détecter les erreurs ou les dysfonctionnements, le cas échéant.

7.6.1 Charger la batterie

La batterie de votre Torqeedo Travel peut être chargée de plusieurs manières. Le paragraphe suivant est décrit avec le chargeur standard, mais le raccordement à la batterie est valable pour tous les chargeurs, câbles de charge et panneaux solaires que Torqeedo propose pour votre produit.

Vous avez également la possibilité de charger la batterie pendant l'utilisation, par exemple pour augmenter l'autonomie. Ce faisant, veuillez noter que le chargeur standard n'est prévu que pour une utilisation en intérieur. Utilisez une possibilité de chargement conçue pour les influences environnementales, par exemple :

- Câble de charge 12 V, 7011-00
- Câble de charge solaire, 7008-00

Ces câbles répondent aux classes de protection et aux exigences de sécurité nécessaires pour charger votre batterie de manière fiable dans un environnement maritime.

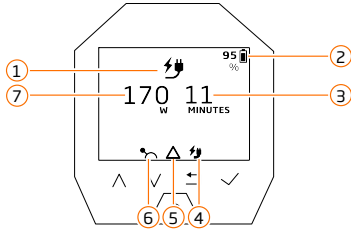

Écran de chargement

1. Affichage de l'écran de chargement
2. État de charge de la batterie (SOC)
3. Durée jusqu'à la charge complète
4. Affichage de charge
5. Messages d'erreur
6. Position neutre (visible uniquement lorsque le moteur est allumé)
7. Puissance de charge actuelle en watts

Comportement du moteur et de l'écran de charge

- **Moteur allumé** au démarrage de la charge, le moteur reste allumé une fois la charge terminée.
- **Moteur éteint** au démarrage de la charge, le moteur s'arrête une fois la charge terminée.
- **Moteur allumé pendant la charge**, le moteur reste allumé une fois la charge terminée.
- **Moteur éteint pendant la charge**, le moteur s'arrête une fois la charge terminée.

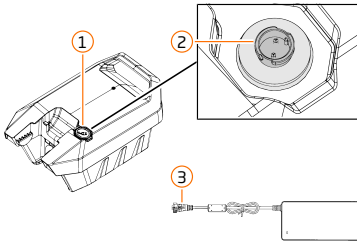

Raccorder le chargeur

- a) **DANGER ! Risque de blessure en cas d'utilisation non conforme !** N'utilisez le chargeur standard fourni qu'à l'intérieur et sur un support résistant à la chaleur.
- b) Retirez le capuchon (1) de la prise de charge (2).
- c) Positionnez la fiche (3) du câble de charge au-dessus du raccord de charge de manière à ce que les deux repères soient alignés.
- d) Branchez la prise de charge et tournez-la de 45 ° jusqu'à ce qu'elle s'enclenche.
 - ⇒ Le processus de charge commence, la LED d'état de la batterie commence à indiquer l'état de charge.

Charge pendant l'exploitation

- a) **REMARQUE ! Impossible de charger la batterie !** Respecter l'ordre de raccordement du chargeur.
 - b) Insérez d'abord la batterie dans le moteur.
 - c) Branchez ensuite le chargeur.
- ⇒ Le processus de charge commence, la LED d'état de la batterie commence à indiquer l'état de charge.

7.6.2 LED d'état de la batterie

La batterie de votre Torqeedo Travel dispose d'une LED d'état.

Elle vous permet de voir d'un coup d'œil l'état de la batterie et son niveau de charge. Elle permet également de détecter les erreurs ou les dysfonctionnements, le cas échéant.

L'affichage et la description de chaque état sont représentés par :

- Couleur de la LED d'état de la batterie
- Type - allumage, clignotement, pulsation
- Vitesse Clignotement et vitesse Pulsation

L'état de charge de votre batterie est indiqué par le SOC (State of Charge).

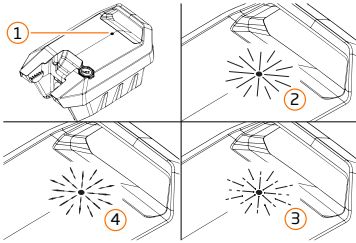

1. LED d'état de la batterie - Arrêt
2. Allumée
3. Clignotante
4. Pulsée

Navigation

Affichage	État
Allumée verte	> 75 % SOC
Clignotante verte	75 % SOC
Clignotante verte	50 % SOC
Allumée jaune	25 % SOC
Clignotante jaune	10 % SOC
Clignotante rouge	0 % SOC

Charge

Affichage	État
Pulsée verte	> 25 % SOC
Pulsée jaune	25 % SOC
Pulsée rouge	10 % SOC

Stockage / Mode veille

Affichage	État
Arrêt	Stockage

Erreur / Déangement

Affichage	État
Allumée rouge	Défaut
Clignotante rouge	Erreur

Service

Affichage

Allumée blanche

État

REMARQUE ! Ne pas déconnecter la batterie !

7.6.3 Insérer la batterie dans le moteur et la retirer

Votre Torqeedo Travel est opérationnel en très peu de temps. La batterie se connecte elle-même lorsqu'elle est insérée dans le moteur et est prête à fonctionner après la mise sous tension.

Rechargez la batterie avant chaque utilisation afin d'obtenir une autonomie maximale.

L'état de charge de la batterie est indiqué sur l'écran. Après le démarrage du moteur, il peut s'écouler quelques secondes avant que le système ne détermine l'état de charge et ne l'affiche.

Votre moteur est équipé d'un capuchon permettant de fermer le connecteur hybride à l'abri des intempéries lorsque vous ne l'utilisez pas. Le connecteur hybride est la connexion qui relie votre moteur à la batterie, il assure d'une part l'alimentation électrique du moteur et d'autre part la communication des données entre le moteur et la batterie.

FR

Insérer la batterie dans le moteur



AVERTISSEMENT

Risque de blessure en raison d'un boîtier de batterie endommagé et d'une fuite d'électrolyte !

Des réactions chimiques, un risque d'incendie et des brûlures par acide peuvent en résulter.

- Avant chaque utilisation, vérifiez que le boîtier et les guides de la batterie ne sont pas endommagés, cassés ou déformés.
- N'utilisez pas ou ne rechargez pas la batterie si vous constatez des dommages lors du contrôle.
- Contactez Torqeedo et informez le service après-vente de Torqeedo du dommage.

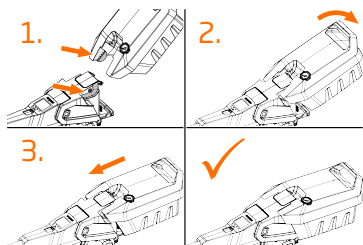

- ASTUCE !** Placez le dispositif de fixation de la direction en position 360 ° et tournez le moteur de manière à pouvoir atteindre la batterie facilement et en toute sécurité.
 - Positionnez la batterie en biais, insérez-la dans les guides correspondants (flèche) et faites-la basculer avec précaution vers le bas.
 - Poussez la batterie vers l'avant jusqu'à ce qu'elle s'enclenche.
- ⇒ Vous pouvez maintenant mettre le moteur en marche.

Retirer la batterie du moteur

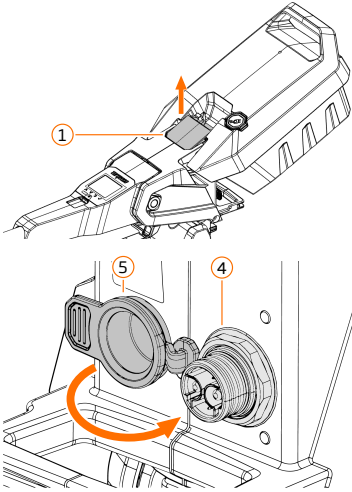

- a) Éteignez le moteur.
- b) **ASTUCE !** Placez le dispositif de fixation de la direction en position 360 ° et tournez le moteur de manière à pouvoir atteindre la batterie facilement et en toute sécurité.
- c) Tirez la poignée de déverrouillage de la batterie (3) vers le haut et poussez la batterie vers l'arrière.
- d) Soulevez la batterie par la poignée et retirez-la.
- e) Fermez le connecteur hybride (4) avec le capuchon (5) afin d'éviter la pénétration d'eau et de poussière.

7.7 Avant le départ



Respectez les points suivants avant chaque utilisation de votre système Torqeedo afin de garantir une navigation en toute sécurité.

- Familiarisez-vous avec la zone de navigation avant de partir, car l'autonomie affichée sur l'ordinateur de bord ne tient pas compte du vent, du courant et de la direction du trajet, et prévoyez suffisamment de marge pour l'autonomie nécessaire.
- Si des composants ou des câbles sont visiblement endommagés, le système ne doit pas être mis en marche.
- Assurez-vous que toutes les personnes à bord portent un gilet de sauvetage.
- Préparez l'équipement de sécurité classique (ancres, rames, moyens de communication, etc.).
- Fixez le cordon de la clé magnétique d'arrêt d'urgence au poignet ou au gilet de sauvetage du navigateur avant le départ.
- L'état de charge de la batterie doit être constamment contrôlé lors des déplacements.
- Ne placez la puce électronique d'arrêt d'urgence que lorsque plus personne ne se trouve dans l'eau (p. ex. après les pauses baignade) ou retirez-la immédiatement pour arrêter l'entraînement si des personnes tombent à l'eau.
- Respectez également toutes les informations des chapitres « Sécurité » et « Avant l'utilisation ».
- Vérifiez régulièrement les mises à jour du logiciel et effectuez une mise à jour si nécessaire.

7.8 Après le départ



Respectez les points suivants après chaque utilisation de votre système Torqeedo.

- Mettez la poignée de gouvernail en position neutre.
- Retirez la clé magnétique d'arrêt d'urgence et conservez-la de manière à ce que seules les personnes autorisées y aient accès.
- **REMARQUE ! Batterie déchargée !** Éteignez le moteur.
- Fermez le connecteur hybride à l'aide du capuchon afin d'éviter toute pénétration d'eau.
- Rechargez la batterie après le trajet si le niveau de charge est inférieur à la valeur recommandée.
- Sortez le moteur de l'eau. **ASTUCE !** Pour une meilleure protection contre les rayons UV et autres intempéries, nous recommandons de démonter le moteur lors de longues pauses d'utilisation et de le stocker dans un endroit protégé.
- Rincez le moteur à l'eau douce s'il a été utilisé dans de l'eau salée ou saumâtre.

FR

7.9 Navigation

Votre système Torqeedo est conçu pour un confort d'utilisation maximal. Son utilisation est intuitive et il suffit d'avancer ou de reculer en tournant la poignée du gouvernail ou le levier de vitesse dans la direction correspondante.

La clé magnétique d'arrêt d'urgence remplit une fonction de sécurité importante. En cas d'urgence ou si vous passez par-dessus bord, elle arrête immédiatement le moteur. Veillez donc à fixer la clé magnétique d'arrêt d'urgence au poignet ou, par exemple, au gilet de sauvetage du conducteur avant chaque sortie.

Pour adapter encore mieux le système à vos besoins, vous pouvez régler le sens de rotation pour la marche avant ou la marche arrière.

Familiarisez-vous avec le réglage standard du sens de rotation avant la première sortie. Si nécessaire, vous pouvez ensuite le régler / calibrer vous-même dans le menu.



AVERTISSEMENT

Risque de blessure en raison d'un boîtier de batterie endommagé et d'une fuite d'électrolyte !

Des réactions chimiques, un risque d'incendie et des brûlures par acide peuvent en résulter.

- a) Avant chaque utilisation, vérifiez que le boîtier et les guides de la batterie ne sont pas endommagés, cassés ou déformés.
- b) N'utilisez pas ou ne rechargez pas la batterie si vous constatez des dommages lors du contrôle.
- c) Contactez Torqeedo et informez le service après-vente de Torqeedo du dommage.



AVERTISSEMENT

Débranchement du moteur pendant le trajet en raison d'une fixation défectueuse !

De graves blessures peuvent en résulter.

- a) Avant chaque navigation, assurez-vous que les vis à bascule de la fixation du moteur sont serrées conformément aux prescriptions.

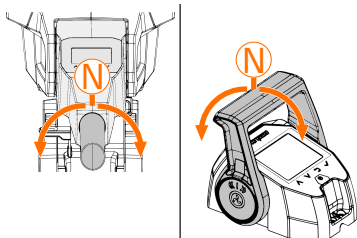

- a) **AVERTISSEMENT ! Impossibilité de manœuvrer !**
N'effectuez des réglages que si vous et votre bateau êtes bien amarrés dans le port.
- b) Allumez le système Torqeedo.
- c) Placez le gouvernail / le levier de vitesse en position neutre.
- d) Placez la clé magnétique d'arrêt d'urgence et assurez-vous que la clé magnétique d'arrêt d'urgence soit reliée au navigateur.
- e) Tournez le gouvernail / la manette de commande dans la direction correspondante.

DANGER ! Risque d'accident du fait d'une manœuvrabilité réduite ! Lors de l'utilisation de l'Auto-Tilt-Up, il n'est pas possible de s'arrêter ! Tenez compte de la vitesse de votre bateau lorsque vous vous approchez de personnes, d'objets ou d'obstacles. Conduisez lentement !

DANGER ! Risque de blessure ! Lors d'un arrêt en Auto-Tilt-Up, l'hélice peut sortir de l'eau, gardez vos distances !

REMARQUE ! Endommagement des composants du fait d'une charge mécanique élevée ! Sortez votre moteur de l'eau si ce n'est pas lui qui assure l'entraînement (par exemple voile).

8 Rangement et transport

8.1 Remorquage du bateau avec le moteur monté



REMARQUE

Le remorquage du bateau avec le moteur monté n'est pas autorisé

Le moteur ne doit pas être fixé au tableau arrière pendant le remorquage et la mise à l'eau du bateau.

- a) Démontez le moteur.

FR

8.2 Transport et expédition

Assurez-vous de respecter les réglementations spécifiques du pays lors du transport ou de l'expédition du moteur, de la batterie ou d'autres composants. Si vous souhaitez transporter votre moteur dans un avion, renseignez-vous au préalable auprès de la compagnie aérienne sur les prescriptions spécifiques, en particulier pour le transport de batteries.

ASTUCE ! Le kit de sac Torqeedo (art. n° 7009-00) vous permet de transporter et de stocker confortablement votre moteur Torqeedo.

Respectez les points suivants afin d'éviter les blessures et de protéger votre moteur Torqeedo de tout dommage lors du transport.

Transporter le moteur

PRUDENCE ! Risque de blessure ! Ne tenez pas le moteur par l'hélice.

- Débranchez toujours la batterie du moteur avant de le transporter.
- Nettoyez le moteur.
- Le cas échéant, abaissez le gouvernail en position de stationnement.
- Mettez le dispositif d'inclinaison en position Tilt-Lock.
- Réglez la fixation de direction sur la position 0°.

ASTUCE ! Conservez l'emballage d'origine pour pouvoir envoyer le moteur ou la batterie en toute sécurité (p. ex. à des fins de service ou de réparation).

Transporter la batterie

DANGER ! Risques de blessure potentiels ! N'envoyez pas ou ne transportez pas de batteries endommagées, contactez Torqeedo pour connaître la marche à suivre.

- Chargez ou déchargez la batterie jusqu'à un état de charge de 50 % SOC.
- Respectez les prescriptions nationales en vigueur pour le transport des batteries.
- Assurez-vous que la batterie ne puisse pas être endommagée pendant le transport.

8.3 Stockage de la batterie

La batterie de votre Torqeedo Travel est équipée des technologies les plus récentes. Pour maintenir de manière fiable et durable l'efficacité et la durée de vie au plus haut niveau, il suffit de respecter quelques étapes simples lors de l'utilisation et du stockage de votre batterie.



 **DANGER**

Risque d'incendie dû à une surchauffe de la batterie !

Des brûlures peuvent en résulter.

- a) Ne stockez pas les batteries dans des endroits chauds, comme par exemple dans un véhicule en été.
- b) Veillez à respecter les conditions d'exploitation et de stockage.

-
- Stockez votre batterie à la température de stockage optimale, +5 °C - +15 °C / 41 °F - 59 °F.
 - Chargez ou déchargez la batterie jusqu'à un état de charge de 50 % SOC.
 - Ne chargez la batterie de 50 % SOC à 100 % SOC que juste avant de l'utiliser.
 - Chargez la batterie après avoir roulé et ne la stockez pas avec un faible niveau de charge.
 - Contrôlez l'état de charge tous les 3 mois et rechargez la batterie si nécessaire.

9 Entretien, maintenance et réparation

Qualification de l'utilisateur

Les réparations et l'entretien qui ne sont pas décrits dans la présente notice d'utilisation ne doivent être effectués que par du personnel spécialisé formé et certifié par le service après-vente de Torqeedo ou par un partenaire de service de Torqeedo. Le service doit être effectué à la fréquence indiquée ou après les heures de service indiquées par le service Torqeedo ou par un partenaire de service Torqeedo. La non-exécution ou la non-documentation des intervalles de maintenance prescrits entraîne la perte de la garantie. Assurez-vous que les travaux de maintenance effectués soient documentés.

FR

9.1 Intervalles d'entretien et de maintenance

Avant chaque utilisation	Contrôle visuel de l'ensemble du système pour vérifier qu'il n'est pas endommagé
Après chaque utilisation	Rincer le moteur à l'eau douce
Chaque mois	Traiter tous les contacts avec un spray de contact
Tous les 3 mois	Vérifier l'état de charge de la batterie et éventuellement la recharger
Tous les 6 mois ou après 100 heures de service	Contrôle visuel des anodes sacrificielles, les remplacer si nécessaire (par jeu)
Tous les 5 ans	Remplacement des bagues d'étanchéité de l'arbre et des joints toriques de l'embase par un partenaire de service Torqeedo

9.2 Entretien



AVERTISSEMENT

Pièces rotatives !

Peuvent provoquer de graves coupures.

- Retirez la clé magnétique d'arrêt d'urgence et retirez la batterie du moteur avant d'effectuer tout travail ou toute inspection sur l'hélice.
- Lors de travaux sur le moteur, veillez à ce qu'il soit sécurisé contre toute remise en marche.

9.2.1 Nettoyage

REMARQUE ! Endommagement des composants dû à une pression d'eau trop élevée ! Ne nettoyez pas le moteur avec des nettoyeurs haute pression.

Nettoyage après chaque navigation

- Rincez le moteur à l'eau douce après chaque utilisation si vous l'avez utilisé dans de l'eau salée.

Nettoyage des composants du système

- Rincez le moteur à l'eau douce avant de le nettoyer.
- Ne nettoyez le moteur qu'avec des produits de nettoyage pour plastiques au PH neutre et respectez les consignes du fabricant.
- Ne nettoyez les autres composants qu'avec des produits de nettoyage pour plastiques au PH neutre et respectez les consignes du fabricant.
- N'exercez pas de pression excessive sur l'écran.
- Jetez les produits de nettoyage dans le respect de l'environnement.

9.2.2 Protection anticorrosion

Lors du choix des matériaux, une attention toute particulière a été accordée à la résistance anticorrosion. La plupart des matériaux utilisés sont classés comme « ultra-résistants à l'eau de mer » et non simplement comme « résistants à l'eau de mer », comme c'est généralement le cas pour les produits maritimes dans le domaine des loisirs.

Respectez les points suivants pour protéger votre système Torqeedo de manière optimale contre la corrosion :

- Rabattez le moteur vers le haut pour le sortir de l'eau.
- Rincez le moteur à l'eau douce s'il a été utilisé dans de l'eau salée ou saumâtre.
- Contrôlez régulièrement les anodes sacrificielles et remplacez-les si nécessaire.
- Assurez-vous que le moteur est posé sur une surface sèche.
- Entretenez régulièrement tous les contacts électriques et les connexions.
- Respectez les points des chapitres « Maintenance, entretien et réparation » et « Intervalles de maintenance ».

9.3 Maintenance et réparation



AVERTISSEMENT

Pièces rotatives !

Peuvent provoquer de graves coupures.

- a) Retirez la clé magnétique d'arrêt d'urgence et retirez la batterie du moteur avant d'effectuer tout travail ou toute inspection sur l'hélice.
- b) Lors de travaux sur le moteur, veillez à ce qu'il soit sécurisé contre toute remise en marche.



PRUDENCE

Risque d'écrasement dû à un basculement incontrôlé du moteur.

Cela peut occasionner des blessures corporelles légères ou modérées.

- a) Ne saisissez pas la zone de basculement du moteur pendant le basculement ou la coupe.
- b) N'inclinez ou ne basculez le moteur que lorsqu'il est solidement monté sur un bateau.
- c) Avant d'incliner ou de couper, réglez la fixation de direction sur la position 0° afin d'éviter une rotation incontrôlée.

9.3.1 Anodes

Votre moteur Travel Torqeedo dispose de 4 anodes, 3 sur l'étrier du tableau arrière et une anode ondulée sur l'arbre moteur de l'embase.

Les anodes sont un élément important du concept de protection contre la corrosion de votre moteur. Grâce au choix spécial du matériau, les anodes protègent votre moteur en se sacrifiant. Ce processus est tout à fait normal et ne doit pas vous inquiéter. Pour maintenir une protection durable de votre moteur, vous devez remplacer les anodes de temps à autre. Une anode qui doit être remplacée se reconnaît au fait que 50 % à 75 % du matériau d'origine s'est déjà dissous.

Vérifiez régulièrement les anodes et remplacez-les si nécessaire.

Remplacez les anodes de votre moteur à temps afin d'éviter la corrosion.

Remarques générales pour le remplacement des anodes

- Les anodes doivent avoir une connexion électrique avec le composant qu'elles sont censées protéger. N'utilisez donc pas de vernis de sécurité pour filetage ou autre, car ils pourraient nuire à la connexion électrique ou, dans le pire des cas, l'interrompre.
- N'intervertissez pas les vis de fixation, elles sont en aluminium et contribuent de manière décisive à ce que l'anode ait un bon contact électrique avec le composant à protéger.
- La surface de contact de l'anode doit être propre, sèche et exempte d'oxydation avant l'installation de la nouvelle anode.
- Remplacez toujours les anodes par jeu.
- Vérifiez tous les 6 mois ou toutes les 100 heures de service s'il est nécessaire de remplacer les anodes.
- Notez le remplacement des anodes dans le journal de bord de votre bateau.

FR

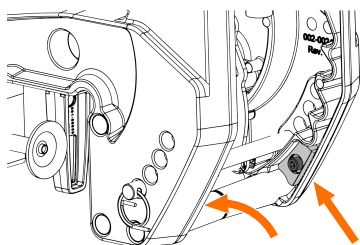

Position des anodes sur l'étrier du tableau arrière

(Flèche) Anodes sur les mâchoires de l'étrier du tableau arrière.

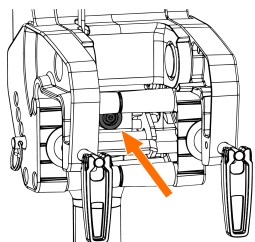

(Flèche) Anodes sur le bras oscillant de l'étrier du tableau arrière.

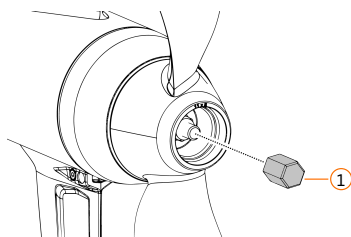

Position des anodes sur l'embase

(1) Anode d'arbre sur l'arbre du moteur.

9.3.2 Anode Remplacer l'arbre d'hélice

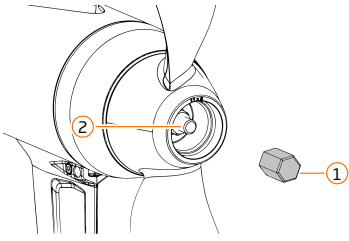

- Démontez l'anode (1).
- Nettoyez l'arbre moteur (2).
- Installez la nouvelle anode.

REMARQUE ! Ne pas appliquer de vernis de blocage pour vis !

Anode d'arbre sur l'arbre moteur

- Anode d'arbre ; SW17 ; 7 Nm

9.3.3 Remplacer l'anode étrier du tableau arrière

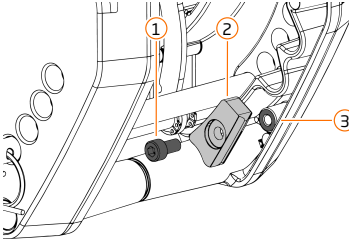

- Mettez le moteur en position de basculement haute.
- Démontez la vis (1) et retirez l'anode (2).
- Nettoyez la surface de contact (3).
- Positionnez la nouvelle anode sur la surface de contact et installez la vis.

- REMARQUE ! Ne pas appliquer de vernis de blocage pour vis !**
- REMARQUE ! Vis en aluminium ! Ne pas remplacer la vis !**
- REMARQUE ! Nettoyer le filetage**
- REMARQUE ! Nettoyer les surfaces de contact**
- REMARQUE ! Vérifier l'état de l'anode et éventuellement la remplacer**

Anode sur mâchoire Étrier du tableau arrière

- Vis en aluminium M5x10 AL ; six pans creux # 4 ; 2,8 Nm

9.3.4 Anode circulaire Remplacer étrier du tableau arrière

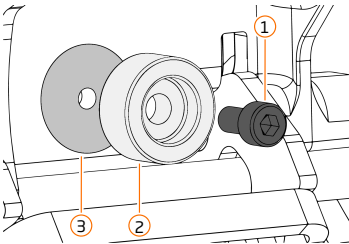

- Mettez le moteur en position de basculement haute.
- Démontez la vis (1) et retirez l'anode (2).
- Nettoyez la surface de contact (3).
- Positionnez la nouvelle anode sur la surface de contact et installez la vis.

- REMARQUE ! Ne pas appliquer de vernis de blocage pour vis !**
- REMARQUE ! Vis en aluminium ! Ne pas remplacer la vis !**
- REMARQUE ! Nettoyer le filetage**
- REMARQUE ! Nettoyer les surfaces de contact**
- REMARQUE ! Vérifier l'état de l'anode circulaire et éventuellement la remplacer**

Anode sur étrier du tableau arrière

- Vis en aluminium M5x10 AL ; six pans creux # 4 ; 2,8 Nm

9.3.5 Hélice

9.3.6 Démontez l'hélice

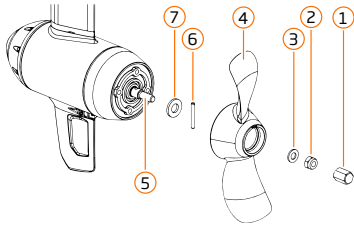

- PRUDENCE ! Risque de coupure !** Portez des gants de sécurité.
- Démontez l'anode de l'arbre (1).
- Montez les écrous (2) et la rondelle (3).
- Retirez l'hélice (4) de l'arbre moteur (5).
- Retirez l'entraîneur (6) et le disque de pression axiale (7) de l'arbre moteur et conservez-les soigneusement.
- Vérifiez que l'arbre moteur ne contient pas de corps étrangers, par exemple des fils de pêche, etc.

9.3.7 Monter l'hélice

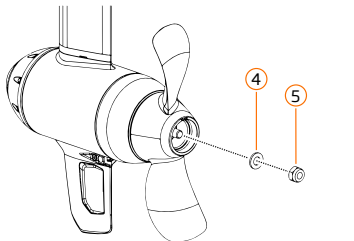
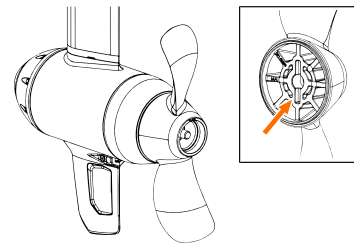
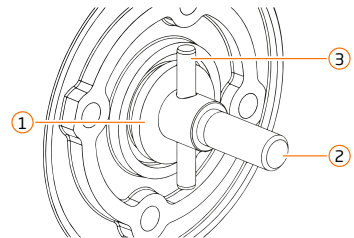

- Positionnez la grande rondelle de butée (1) sur l'arbre moteur (2).
- Insérez la goupille d'entraînement (3), en vous assurant qu'elle soit bien placée au milieu.
- PRUDENCE ! Risque de coupure !** Portez des gants de sécurité.
- Positionnez l'hélice sur l'arbre du moteur et faites-la glisser sur la goupille d'entraînement.
- Assurez-vous que la goupille d'entraînement glisse dans la rainure prévue dans l'hélice (flèche).
- Assurez-vous que l'hélice s'enclenche sur la goupille d'entraînement.
- Positionnez la petite rondelle (4) sur l'arbre moteur.
- REMARQUE ! Dommages aux composants provoqués par le vernis de blocage pour vis.** N'utilisez pas de vernis de blocage ou d'additifs.
- Vissez l'écrou de fixation (5) sur l'arbre moteur et serrez-le.
- Vérifiez la liberté de mouvement de l'hélice.

REMARQUE ! Ne pas appliquer de vernis de blocage pour vis !

- Écrou pour hélice sur arbre moteur
Écrou M10 A4 ; SW17 ; 11 Nm

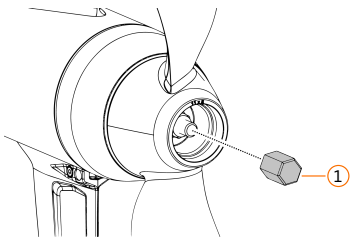

Monter l'anode sacrificielle

- a) Montez l'anode sacrificielle (1).

REMARQUE ! Ne pas appliquer de vernis de blocage pour vis !

Anode d'arbre sur l'arbre moteur

- Anode d'arbre ; SW17 ; 7 Nm

9.3.8 Remplacer la dérive

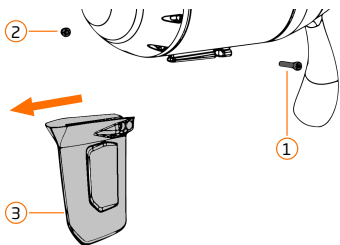

Démonter

- a) Démontez la vis (1).
 b) Démontez l'écrou (2).
 c) Retirez la dérive (3) de l'embase.

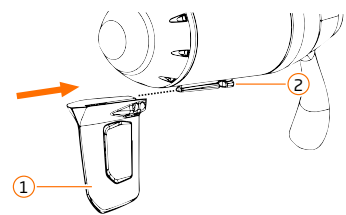

Installation

- a) Faites glisser la dérive (1) sur l'embase (2).

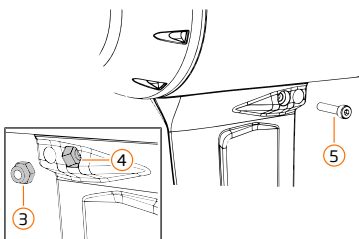

- b) Insérez l'écrou (3) dans la poche de la dérive (4) prévue à cet effet.
 c) Vissez la vis (5).

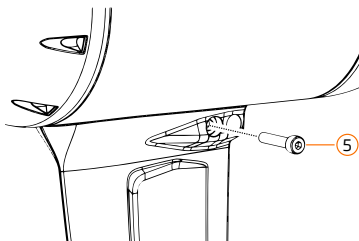

- d) Serrez la vis (5).
 • Dérive sur embase
 Vis à tête cylindrique M4x20 A4 ; Douille hexagonale n° 3 ;
 écrou M4 A4 ; dans poche de dérive

9.3.9 Lubrifier la télécommande

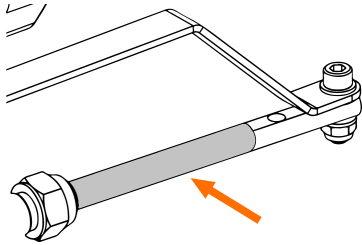

- a) Lubrifiez la surface de votre télécommande (flèche), utilisez au besoin un lubrifiant résistant à l'eau salée si vous utilisez le moteur dans de l'eau salée.

FR

9.3.10 Lubrifier le connecteur hybride

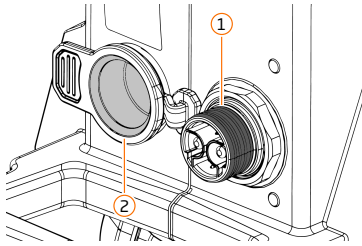

- a) **REMARQUE ! Endommagement des composants !** Utilisez uniquement de la graisse silicone.
- b) **REMARQUE ! Utilisation compromise !** Lubrifiez uniquement les endroits prescrits. Ne mettez pas de graisse au silicone dans le connecteur, sinon une surpression risque de se produire lors de l'insertion de la batterie, compromettant la connexion des contacts.
- c) Lubrifiez uniquement le connecteur hybride moteur, la graisse silicone se transfère sur le connecteur hybride batterie lors de l'insertion de la batterie.
- d) Nettoyez la surface d'étanchéité du connecteur hybride (1) et la surface du capuchon (2).
- e) Appliquez de la graisse silicone sur la surface (1) du connecteur hybride moteur.

9.3.11 Connecteurs

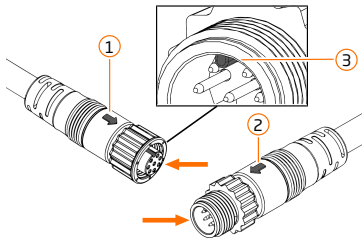

- a) Débranchez la fiche de raccordement des câbles de données.
- b) Traitez les contacts (flèche) avec un spray protecteur.
- c) Reliez les câbles de données en veillant à ce que les repères (1) et (2) soient alignés et que l'ergot (3) glisse dans la contrepartie.
- d) Vissez soigneusement la fiche de raccordement.

10 Erreurs et dépannage



AVERTISSEMENT

Pièces rotatives !

Peuvent provoquer de graves coupures.

- a) Retirez la clé magnétique d'arrêt d'urgence et retirez la batterie du moteur avant d'effectuer tout travail ou toute inspection sur l'hélice.
- b) Lors de travaux sur le moteur, veillez à ce qu'il soit sécurisé contre toute remise en marche.

10.1 Messages d'erreur et messages

Erreur	Cause	Solution possible
E21	Calibrage du gouvernail défectueux	Effectuer le calibrage
E22	Défaut de fonctionnement du capteur magnétique	
E23	Plage de mesures erronée	
E30	Erreur de communication moteur	Vérifiez les fiches de raccordement des câbles de données.
E32	Erreur de communication du gouvernail	
E33	Erreur générale de communication	Nettoyez les contacts avec un spray protecteur. Si nécessaire, contactez le service Torqeedo. Redémarrez le moteur.
E41	Mauvaise tension de charge	Débrancher le chargeur et ne plus l'utiliser.
E42		Contactez le SAV Torqeedo.
E43	Décharger la batterie	Charger la batterie
E45	Surintensité de la batterie	Redémarrez le moteur. La batterie s'est arrêtée en raison d'une consommation de courant excessive. Vérifiez la liberté de mouvement de l'hélice. Contactez le SAV Torqeedo.
E46	Batterie trop chaude/froide Puissance maximale réduite	Laisser la batterie refroidir ou se réchauffer.
E48	Erreur de température de charge	Laisser refroidir/réchauffer la batterie, la charge se poursuit lorsque la température des cellules se situe dans la plage de fonctionnement.
E70	Batterie trop chaude/froide Chargement impossible	

Contactez le service Torqeedo si les codes d'erreur ne sont pas mentionnés

10.2 Incidents et erreurs

Erreur	Cause	Solution possible
Le moteur ne peut pas être activé	Contacts du connecteur hybride humides	Soufflez sur le connecteur hybride. En cas de stockage, veillez à ce que le capuchon de protection soit en place sur le connecteur hybride.
La batterie ne se charge pas pendant le trajet	Ordre de raccordement non respecté	Insérez d'abord la batterie dans le moteur, puis connectez le panneau solaire ou le chargeur.
La batterie ne peut pas être insérée	Capuchon de protection pour connecteur hybride encore monté	Retirez le capuchon de protection du connecteur hybride
Le moteur est difficile à diriger	Le réglage de la résistance de la direction est trop élevé	Vous pouvez régler la résistance de direction individuellement, chapitre « Réglage de la résistance de direction »
L'écran ne réagit pas	Erreur logicielle	Retirer la batterie, la remettre en place et redémarrer le moteur
Connexion Bluetooth impossible	Erreur logicielle	Redémarrer le moteur
La batterie ne charge pas	Surchauffe de la batterie	Laisser refroidir la batterie
L'hélice ne tourne pas ou tourne difficilement	Corps étranger, par ex. fil de pêche	Retirer le fil de pêche
	Erreur de montage, disque de pression axiale manquant	Hélice correctement montée

FR

11 Accessoires et pièces de rechange



Vous trouverez des accessoires et des pièces de rechange pour votre produit Torqeedo sur notre site Internet.

12 Droits d'auteur

La présente notice d'utilisation et les textes, dessins, images et autres représentations qu'il contient sont protégés par des droits d'auteur. La reproduction de tout type et de toute forme (même partielle) ainsi que l'exploitation et/ou la publication du contenu sont interdites sans l'autorisation écrite du fabricant.

Les contrevenants s'exposent à des dommages et intérêts. Tous les autres droits sont réservés.

Torqueedo se réserve le droit de modifier le présent document sans préavis. Torqueedo a fait des efforts considérables pour s'assurer que la présente notice d'utilisation est exempt d'erreurs et d'omissions.

13 Conditions générales de garantie

Garantie et responsabilité

La garantie légale est de 24 mois et couvre tous les éléments du système Torqueedo.

La période de garantie commence le jour de la livraison du système Torqueedo au client final.

Étendue de la garantie

Torqueedo GmbH, Claude-Dornier-Str. 1, Campus Ost / Geb. 901, 82234 Weesling, garantit à l'acquéreur final d'un système Torqueedo que le produit est exempt de tout défaut de matériau et de fabrication pendant la durée de la garantie définie ci-dessous. Torqueedo indemnisera l'acquéreur final des frais d'élimination d'un défaut de matériau ou de fabrication. Cette obligation de gratuité ne s'applique pas à tous les frais annexes occasionnés par un cas de garantie et à tous les autres préjudices financiers (par exemple frais de remorquage, de télécommunication, de restauration, d'hébergement, perte d'utilisation, perte de temps, etc.).

La garantie expire deux ans après la date de remise du produit à l'acquéreur final. Sont exclus de la garantie de deux ans les produits utilisés, même temporairement, à des fins commerciales ou administratives. Ceux-ci sont soumis à la garantie légale. Les droits de garantie se prescrivent par six mois à compter de la découverte du défaut.

C'est Torqueedo qui décide si les pièces défectueuses doivent être réparées ou remplacées. Les distributeurs et revendeurs qui effectuent des travaux de réparation sur les produits Torqueedo n'ont pas le pouvoir de faire des déclarations juridiquement contraignantes pour Torqueedo. Les pièces d'usure et l'entretien de routine ne sont pas couverts par la garantie.

Torqueedo est en droit de refuser les droits de garantie si

- la garantie n'a pas été soumise en bonne et due forme (notamment prise de contact avant l'envoi de la marchandise faisant l'objet d'une réclamation, présence d'un bon de garantie dûment rempli et de la preuve d'achat, voir le chapitre « recours à la garantie »).
- une manipulation non conforme du produit a eu lieu.
- les consignes de sécurité, de manipulation et d'entretien de la notice d'utilisation n'ont pas été respectées.
- les intervalles de maintenance prescrits n'ont pas été respectés et documentés.
- l'objet de l'achat a été transformé, modifié de quelque manière que ce soit ou équipé de pièces ou d'accessoires qui ne font pas partie de l'équipement expressément autorisé ou recommandé par Torqueedo.
- les travaux de maintenance ou de réparation précédents n'ont pas été effectués par des entreprises agréées par Torqueedo ou si des pièces de rechange autres que les pièces de rechange d'origine ont été utilisées. Il y a une exception si l'acquéreur final peut prouver que le fait justifiant le rejet des droits de garantie n'a pas favorisé le développement du défaut.

Outre les droits découlant de la présente garantie, l'acquéreur final dispose de droits de garantie légale découlant de son contrat d'achat avec le revendeur concerné, qui ne sont pas limités par la présente garantie.

Recours à la garantie

Le respect du recours à la garantie décrit ci-dessous est une condition préalable à l'exercice des droits de garantie.

Afin d'assurer le bon déroulement des cas de garantie, nous vous prions de tenir compte des remarques suivantes :

En cas de réclamation, veuillez contacter le SAV Torqueedo. Celui-ci vous communiquera, le cas échéant, un numéro RMA.

Pour le traitement de votre réclamation par le SAV Torqueedo, veuillez vous munir, le cas échéant, de votre carnet d'entretien, de votre preuve d'achat et d'un bon de garantie dûment rempli.

En cas de transport éventuel de produits au SAV Torqueedo, veuillez noter qu'un transport non conforme n'est pas couvert par la garantie.

Pour toute question concernant le recours à la garantie, nous sommes à votre disposition aux coordonnées indiquées au verso.

14 Élimination des déchets et environnement



Les produits Torqeedo sont fabriqués conformément à la directive DEEE 2012/19/UE. Cette directive régit la mise au rebut des équipements électriques et électroniques afin de protéger durablement l'environnement. Vous pouvez, conformément aux prescriptions régionales, déposer le produit dans un centre de collecte. De là, il sera acheminé vers un lieu d'élimination approprié.

Élimination des déchets d'équipements électriques et électroniques

Pour les clients se trouvant dans des pays de l'UE

Le produit est soumis à la directive européenne 2012/19/UE relative aux déchets d'équipements électriques et électroniques (DEEE) ainsi qu'aux législations nationales correspondantes. La directive DEEE constitue la base d'un traitement des déchets d'équipements électriques et électroniques valable dans toute l'UE. Le produit porte le symbole d'une poubelle barrée. Les déchets d'équipements électriques et électroniques ne doivent pas être jetés avec les déchets ménagers normaux, car cela pourrait entraîner la libération de substances nocives dans l'environnement, qui auraient des effets néfastes sur la santé des personnes, des animaux et des plantes et qui s'accumuleraient dans la chaîne alimentaire et dans l'environnement. De plus, de précieuses matières premières seraient ainsi perdues. Veuillez donc recycler vos appareils usagés dans le respect de l'environnement ou vous adresser à votre support Torqeedo ou à votre constructeur de bateaux.

Pour les clients se trouvant dans d'autres pays

Le produit est soumis à la directive européenne 2012/19/UE relative aux déchets d'équipements électriques et électroniques. Nous recommandons de ne pas jeter le produit avec les déchets résiduels normaux, mais de procéder à une collecte séparée respectueuse de l'environnement. Il est également possible que votre législation nationale l'impose. Veuillez donc vous assurer que le système est jeté correctement, conformément aux réglementations en vigueur dans votre pays.

Mise au rebut des batteries

Démontez immédiatement une batterie usagée et suivez les informations spéciales suivantes sur la mise au rebut des batteries ou des systèmes de batteries :

Pour les clients se trouvant dans des pays de l'UE

Les batteries et accumulateurs sont soumis à la directive européenne 2006/66/CE relative aux batteries et accumulateurs (usagés) et aux législations nationales correspondantes. La directive relative aux batteries et accumulateurs constitue la base du traitement des piles et accumulateurs dans l'UE. Nos batteries ou accumulateurs portent le symbole de la poubelle barrée : En dessous de ce symbole se trouve, le cas échéant, la désignation des polluants contenus. Les batteries et accumulateurs usagés ne doivent pas être jetés avec les déchets ménagers normaux, car cela pourrait entraîner la libération de substances nocives dans l'environnement, qui auraient des effets néfastes sur la santé des personnes, des animaux et des plantes et qui s'accumuleraient dans la chaîne alimentaire et dans l'environnement. De plus, de précieuses matières premières seraient ainsi perdues. Veuillez donc vous débarrasser de vos batteries et accumulateurs usagés exclusivement dans des points de collecte spécialement aménagés à cet effet, chez votre revendeur ou chez le fabricant.

Pour les clients se trouvant dans d'autres pays

Les batteries et accumulateurs sont soumis à la directive européenne 2006/66/CE relative aux batteries et accumulateurs (usagés). Les batteries ou accumulateurs portent le symbole de la poubelle barrée : En dessous de ce symbole se trouve, le cas échéant, la désignation des polluants contenus. Nous recommandons de ne pas jeter les batteries ou les accumulateurs avec les déchets résiduels normaux, mais de procéder à une collecte séparée. Il est également possible que votre législation nationale l'impose. Veuillez donc vous assurer que les batteries sont jetées correctement, conformément aux réglementations en vigueur dans votre région.

Support et service

Torqueedo companies

Germany

Torqueedo GmbH
Einsteinstrasse 901
82234 Wessling, Germany
info@torqueedo.com
T +49 - (0)8153 - 92 15 - 100

North America

Torqueedo Inc.
171 Erick Street, Unit A-1
Crystal Lake, IL 60014, USA
usa@torqueedo.com
T +1 - 815 - 444 88 06